

# OvaEasy<sup>100</sup>

Series III EX

**Brinsea**  
Incubation Specialists

## Manual de operação



Representante autorizado:  
Authorised Rep Compliance Ltd.  
Ground Floor, 71 Lower Baggot  
Street, Dublin, D02 P593, Ireland  
[www.arc.compliance.com](http://www.arc.compliance.com)



## **Leia as instruções antes de utilizar!**

**Os aparelhos danificados não serão utilizados.**

**O aparelho e o seu cabo de alimentação devem ser colocados em espaços interiores, afastados de salpicos de água ou de condições de humidade, e protegidos contra animais ou fora do alcance dos mesmos.**

**As reparações só devem ser realizadas por técnicos devidamente qualificados.**

**Este aparelho não deve ser utilizado, limpo ou submetido a manutenção por crianças ou pessoas com capacidades físicas, sensoriais ou mentais reduzidas, ou com falta de experiência e conhecimentos, sem supervisão. As crianças não devem brincar com o aparelho.**

**Certifique-se de que não há nada a impedir o movimento dos tabuleiros ou das prateleiras. Caso contrário, poderá danificar o mecanismo de viragem e invalidar a garantia. Coloque os tabuleiros de forma equilibrada nas prateleiras para evitar qualquer desequilíbrio durante o funcionamento. Certifique-se de que os tabuleiros estão encostados à parte de trás de cada prateleira.**

**Desligue a incubadora da rede elétrica durante a limpeza. Certifique-se de que mantém todas as peças elétricas secas.**

**Anote aqui o número de série do seu aparelho: \_\_\_\_\_**

Leia atentamente estas instruções antes de configurar a sua incubadora, para obter os melhores resultados. Guarde-as num local seguro para consulta futura.

Este documento inclui procedimentos recomendados para uma boa eclosão; no entanto, a incubação envolve o controlo e a manipulação de um grande número de fatores e, em determinadas circunstâncias, poderão ser necessários procedimentos diferentes.

Para obter informações mais detalhadas sobre todos os aspetos da incubação de ovos, incluindo conselhos úteis para obter os melhores resultados, visite o nosso website em [www.brinsea.co.uk](http://www.brinsea.co.uk).

A sua incubadora foi concebida para permitir que o utilizador varie as condições de incubação de modo a adequar-se a um vasto leque de espécies em diferentes condições ambientais, e a configuração específica para cada situação não é abrangida por estas instruções.

Para obter mais informações sobre incubação e eclosão, transfira o nosso Manual de incubação GRATUITO: [www.brinsea.co.uk/incubationhandbook](http://www.brinsea.co.uk/incubationhandbook)

Para registar o seu novo produto Brinsea, visite [www.brinsea.co.uk](http://www.brinsea.co.uk) no prazo de 30 dias após a compra e siga o link na página inicial para se habilitar a uma garantia gratuita de 3 anos. Subscreva a newsletter da Brinsea para receber as últimas notícias e informações.

## Índice

Secção	Assunto	Página
1	Desembalagem	4
2	Localização e instalação	4
3	Configuração da bomba de humidade	5
4	Referência rápida	8
5	Sistema de controlo digital	10
6	Armazenamento de ovos	13
7	Temperatura	13
8	Humidade e ventilação	14
9	Viragem dos ovos	17
10	Colocação dos ovos	18
11	Refrigeração periódica durante a incubação	19
12	Oclusão	20
13	Limpeza	21
14	Resolução de problemas e calibração	23
15	Especificações	24

Fig. 1 Características funcionais da OvaEasy 100 EX Series III Cabinet Incubator



## 1. Desembalagem

A sua incubadora foi fornecida dentro de uma embalagem de proteção. Retire toda a fita adesiva, cintas e material de embalagem das peças da incubadora. Guarde a caixa e os materiais de embalagem para poder reembalar o aparelho. Verifique se todas as peças estão presentes e em bom estado. Os aparelhos danificados não serão utilizados.

**Certifique-se de que a alimentação elétrica corresponde aos requisitos da máquina** (indicados na etiqueta de informações técnicas na parte exterior da caixa e na tampa superior da incubadora). O conjunto de cabos de alimentação deve ser aprovado e ter a classificação adequada, em conformidade com a regulamentação do país onde é utilizado.

### **Conteúdo da embalagem de cartão:**

- 1 incubadora de cabine
- tubo de água de silicone de 3 m
- 1 cabrestante para bomba de água
- 1 conjunto de tubo da bomba de água (2 conectores e tubo montado)
- 1 tubo de água rígido
- 1 bandeja de água
- 1 Bloco de evaporação
- 1 Recipiente de água para bomba de humidade
- 4 tabuleiros universais
- 8 ganchos para tabuleiros
- 18 divisores de tabuleiros
- 2 cabos de alimentação

## 2. Localização e instalação

**A INCUBADORA DEVE SER COLOCADA NUM ESPAÇO INTERIOR, SEM EXPOSIÇÃO A SALPICOS DE ÁGUA OU A CONDIÇÕES DE HUMIDADE, E FORA DO ALCANCE DE ANIMAIS E CRIANÇAS.**

sua incubadora proporcionará melhores resultados numa sala sem grandes variações de temperatura e com boa ventilação – especialmente se estiverem a funcionar várias incubadoras em simultâneo. Certifique-se de que a temperatura ambiente não desce durante as noites frias. Idealmente, a temperatura da sala deve ser controlada por termóstato e estar entre 20 °C e 25 °C (68 °F e 77 °F). Nunca permita que a temperatura ambiente desça abaixo dos 15 °C (59 °F) e certifique-se de que a incubadora não fica exposta à luz solar direta.

Coloque sempre a incubadora na vertical, sobre uma superfície plana e nivelada, afastada do chão. O ideal é a ficar à altura de uma bancada. Certifique-se de que a superfície é adequada para suportar o peso da máquina e do seu conteúdo. Consulte as especificações de peso no final deste documento.

### 3. Configuração da bomba de humidade

#### IMPORTANTE



**Não coloque o recipiente de água em cima ou por cima da incubadora. Assim, evita que a água seja sifonada e acabe por inundar a incubadora. O recipiente de água deve ser colocado ao lado da incubadora, na mesma superfície.**

As incubadoras OvaEasy EX série III utilizam uma bomba peristáltica de dosagem de água para controlar automaticamente a humidade relativa do ar na câmara dos ovos. A água bombeada é conduzida para um bloco de evaporação em papel expandido, onde o ar quente passa sobre a grande superfície para evaporar eficazmente toda a água (em condições normais, não deve haver acumulação de água).

A incubadora é fornecida com um tubo de bomba de humidade previamente montado. Corte dois pedaços de tubo de silicone de 3 mm: um para ligar o recipiente de água à bomba de humidade e outro para ligar a bomba de humidade ao bloco de evaporação na parte inferior da incubadora. Encaixe as extremidades deste tubo nos conectores do tubo da bomba de humidade previamente montada.

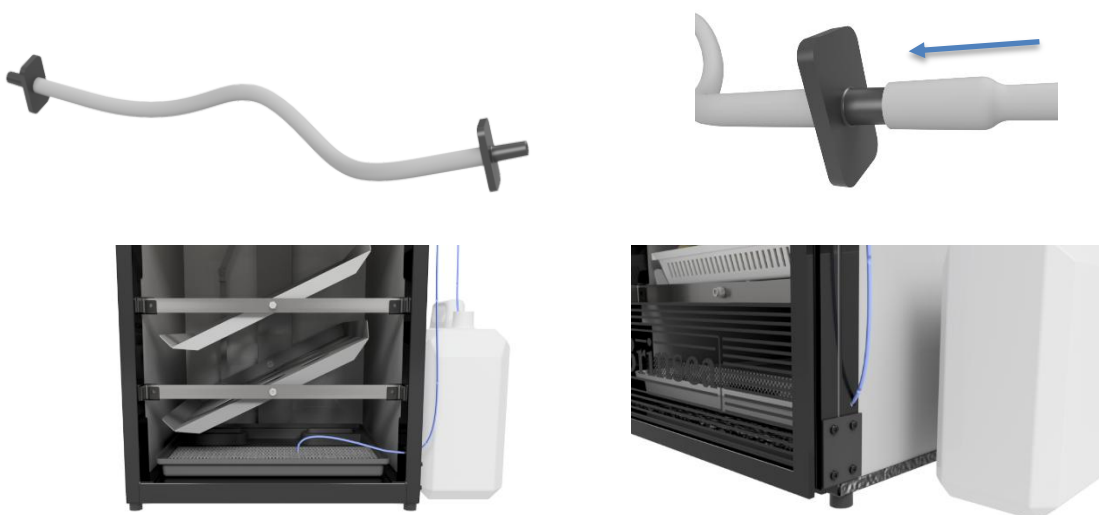

Encaixe o eixo da bomba no motor da bomba. Alinhe a ranhura com a forma do eixo do motor. Empurre o cabrestante até entrar totalmente no eixo do motor.

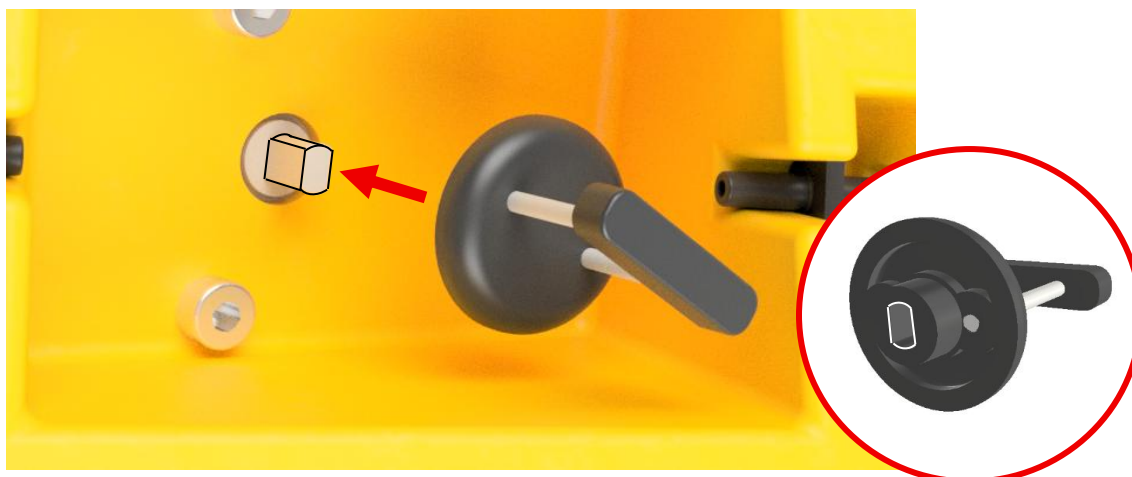

Encaixe o tubo da bomba na bomba de água em três passos. Para maior clareza, aqui é apresentado apenas o tubo da bomba.

**1.**

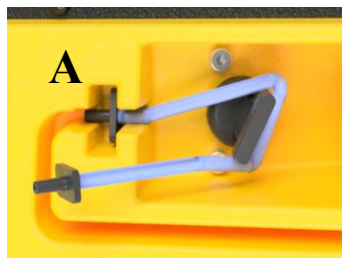

Encaixe o conector (equipado com o tubo para o bloco de evaporação) na ranhura "A" à esquerda. Empurre-o até ao fundo da ranhura.

**2.**



Enrole o tubo da bomba para a direita à volta do eixo da bomba.

**3.**



Encaixe o conector (equipado com o tubo para o recipiente de água) na ranhura "B" à direita. Empurre-o até ao fundo da ranhura.

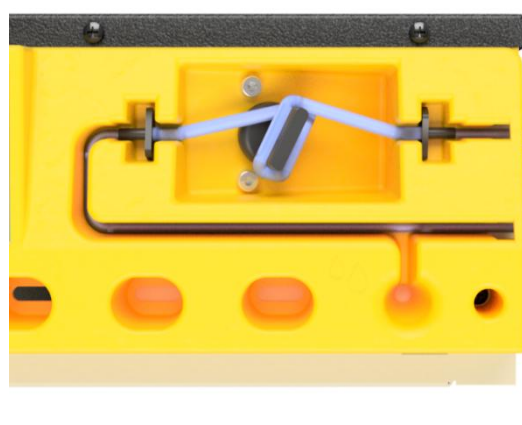

Encaixe os dois tubos através das ranhuras na lateral do painel frontal.

Para o recipiente de água

Para o bloco de evaporação de água.

Abra a porta e coloque a bandeja de evaporação de água na parte frontal da incubadora. Coloque o bloco de evaporação na vertical, na parte da frente da bandeja (na ranhura). Volte a deslizar a bandeja para dentro do armário, de modo a que o bloco de evaporação fique na parte da frente do armário.

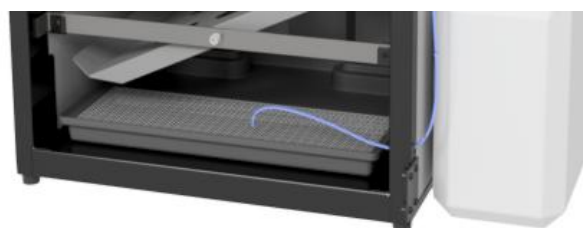
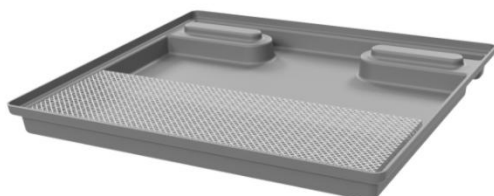

Encaixe o tubo curto e rígido de plástico na extremidade do tubo de silicone que vai para o bloco de evaporação, inserindo-o cerca de 12 mm (1/2").

Introduza a extremidade do tubo de silicone com o tubo rígido através do orifício junto à dobradiça inferior da porta.

Abra a porta e puxe o tubo o suficiente para que a sua extremidade possa ser introduzida na malha do bloco de evaporação. À medida que a água é bombeada através do tubo, será absorvida pelo bloco e evaporada pelo ar quente que circula sobre o mesmo.



A bomba é fornecida com um pedaço de tubo de silicone espesso que deve ser colocado à volta do eixo da bomba. Este pedaço de tubo está sujeito a desgaste e deve de ser substituído periodicamente. Também pode ficar achatado se não for utilizado durante algum tempo, uma vez que as paredes internas do tubo ficam coladas umas às outras à volta do eixo, impedindo a passagem da água. Substitua este pedaço de tubo por um novo com 115mm (4.5") ou retire-o e enrole-o entre o indicador e o polegar para o "descolar".



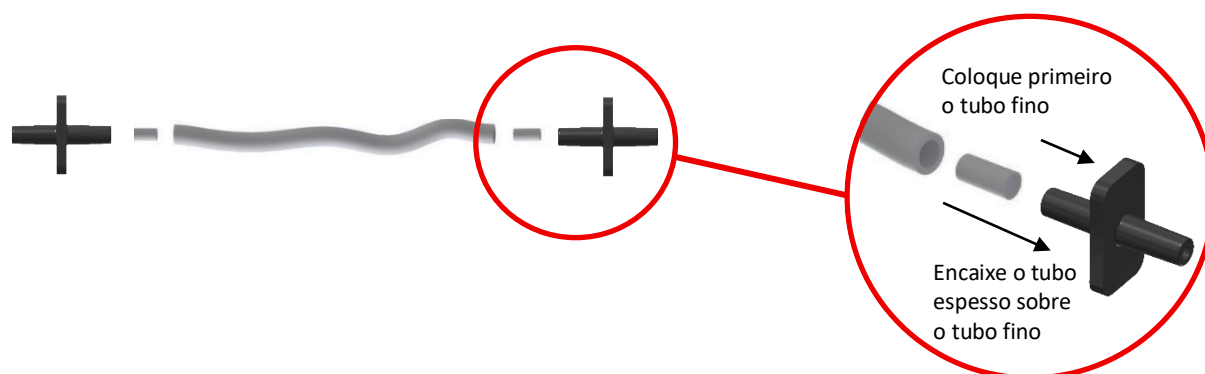



**Atenção:** as extremidades internas dos conectores da mangueira devem ter primeiro um pequeno pedaço (8 mm/ 1/3") de tubo de silicone fino encaixado, e o tubo de silicone mais grosso deve ser colocado por cima:



Ligue o cabo de alimentação da incubadora a uma tomada adequada, certificando-se de que o cabo não fica demasiado esticado. Os ventiladores da incubadora irão ligar-se e o ecrã LCD exibirá a temperatura e a humidade do ar.

## 4. Referência rápida (leia a secção relevante para obter mais informações)

Esta referência rápida destina-se a permitir que os utilizadores configurem rapidamente a incubadora e se familiarizem com as principais funcionalidades do sistema de controlo. Leia o resto das instruções para compreender bem cada funcionalidade.

	PREMIR AMBOS OS BOTÕES PARA DESBLOQUEAR O MENU PRINCIPAL
	SELECIONAR A OPÇÃO/REGRESSAR AO MENU.
	AVANÇAR UM ECRÃ/AUMENTAR O VALOR/EXIBIR EM CELSIUS,
	RETROCEDER UM ECRÃ/DIMINUIR O VALOR/EXIBIR EM FAHRENHEIT,
	PREMIR AMBOS OS BOTÕES PARA AJUSTAR O NÍVEL DOS TABULEIROS, DA ESQUERDA OU DA DIREITA PARA A POSIÇÃO HORIZONTAL.
	LUZES INTERNAS LIGADAS/DESLIGADAS.

## MENU DE CONTROLO – REFERÊNCIA RÁPIDA

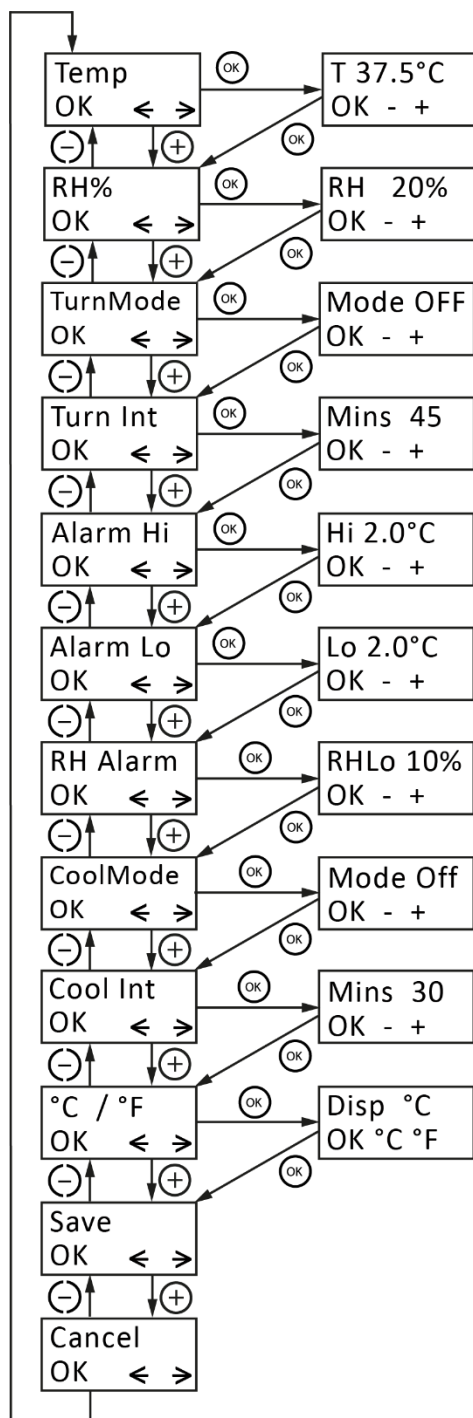

### TEMPERATURA DE INCUBAÇÃO

Intervalo 20,0 °C – 40,0 °C (68,0 °F – 104,0 °F). Predefinição 37,5 °C (99,5 °F). Ver secção 8.

### HUMIDADE RELATIVA

Intervalo 20% – 80%. Predefinição 20%. Ver secção 9.

### MODO DE VIRAGEM

Liga ou desliga o sistema de viragem. Predefinição Desligado.

### INTERVALO DE VIRAGEM

Define o atraso entre viragens. Intervalo 5 – 180 minutos. Predefinição 45 minutos.

### ALARME DE ALTA TEMPERATURA

Intervalo 1,0 °C – 5,0 °C (1,8 °F – 9,0 °F) acima da temperatura de incubação. Predefinição 2,0 °C (3,6 °F). Ver secção 6.

### ALARME DE BAIXA TEMPERATURA

Intervalo 1,0 °C – 5,0 °C (1,8 °F – 9,0 °F) abaixo da temperatura de incubação. Predefinição 3,0 °C (5,4 °F). Ver secção 6.

### ALARME DE BAIXA HUMIDADE

Intervalo 10%-50% HR abaixo da humidade definida. Predefinição 10% HR. Ver secção 6.

### REFRIGERAÇÃO PERIÓDICA DURANTE A INCUBAÇÃO

Desliga o aquecedor durante um período programado uma vez a cada 24 horas. **Não utilizar antes do 7.º dia de incubação nem durante a eclosão.**

### INTERVALO DE REFRIGERAÇÃO PERIÓDICO

Intervalo 10 – 360 minutos. Predefinição - Desligado. Ver secção 12.

### ECRÃ DE EXIBIÇÃO EM CELSIUS/FAHRENHEIT

Altera todos os valores de temperatura entre °C e °F. O valor predefinido é °C. Consulte a secção 8.

### GUARDAR

Todas as alterações são guardadas. Voltar ao ecrã de funcionamento normal.

### CANCELAR

Todas as alterações são ignoradas. Voltar ao ecrã de funcionamento normal.

## 5. Sistema de controlo digital

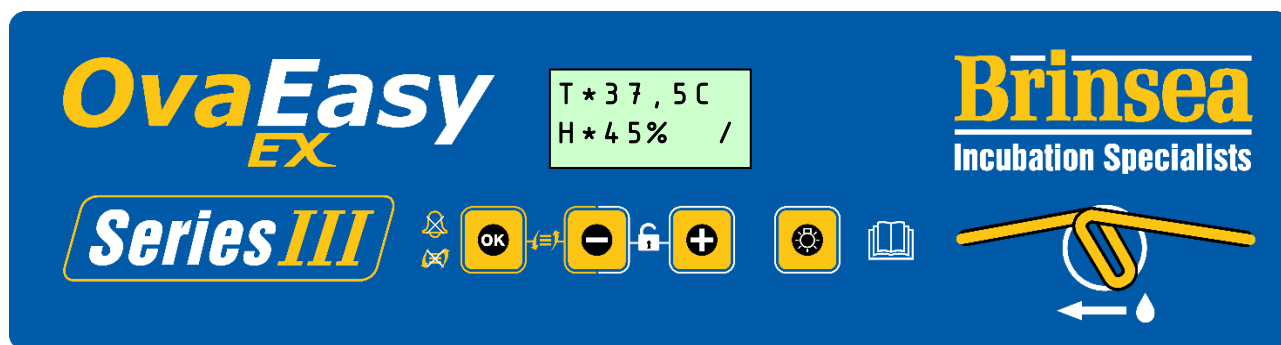

O sistema de controlo OvaEasy EX utiliza sensores de temperatura e humidade altamente precisos e calibrados individualmente. Seja cauteloso ao comparar as leituras de termómetros e higrómetros analógicos ou digitais de baixo custo com as leituras apresentadas no visor da incubadora.

**FUNCIONAMENTO NORMAL** – A temperatura, a humidade relativa e o estado do sistema de viragem são apresentados continuamente. O indicador do estado de viragem demonstra se a viragem automática está ativada ou desativada.

O asterisco “\*” junto à leitura da temperatura indica quando o aquecedor está ligado. Durante o aquecimento, o asterisco permanecerá ligado continuamente. Após o aquecimento, o asterisco piscará lentamente à medida que o aquecedor é ativado por impulsos para manter a temperatura correta.

Ao reduzir a definição de temperatura, o asterisco pode apagar; isto é normal. Durante a refrigeração periódica da incubação (ver secção 11), o asterisco será substituído por uma seta: “↓”.

O asterisco "\*" junto à leitura da humidade indica quando a bomba está em funcionamento (ver secção 8). A saída da bomba não será ativada até que a incubadora atinja a temperatura de funcionamento e o nível de humidade definido seja superior ao nível de humidade medido na incubadora.

Se a viragem automática estiver desativada, é exibido um “O” no canto do ecrã.

Se a viragem automática estiver ativada, é exibido um símbolo de barra “/” a girar no canto do ecrã.

**ALTERAR AS DEFINIÇÕES** – O menu de controlo permite alterar e guardar as diversas definições. Todas as definições são mantidas em caso de corte de energia.

Para aceder ao Menu de controlo, prima simultaneamente os botões + e – para desbloquear o ecrã. Para obter informações completas sobre as definições do menu, consulte o índice na página 3 e veja as secções relevantes.

**ECRÃ DE PERDA ENERGÉTICA** – Se a alimentação tiver sido interrompida devido a um corte de energia (ou ao ligar o aparelho pela primeira vez), será exibido um “P” intermitente na linha inferior do ecrã. Prima OK durante 2 ou mais segundos para limpar o indicador. Se a causa da perda de energia for desconhecida, verifique se as ligações do cabo de alimentação estão bem fixas.

Assim que o indicador "P" for desativado, é aconselhável examinar os ovos à luz várias vezes para verificar se há perdas.

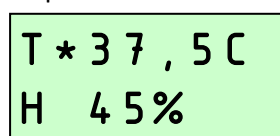

**ECRÃ DE ALARME DE ALTA TEMPERATURA** – Se a temperatura no interior da incubadora subir mais do que o valor indicado no ecrã ALARM HI, o alarme soará imediatamente e será apresentada a letra "H". Prima OK para silenciar o alarme durante 30 minutos.

Se a temperatura elevada normalizar, a letra "H" permanecerá no ecrã para indicar que o problema existiu. Prima OK para apagar o indicador. Verifique se a incubadora não está (nem esteve) exposta à luz solar direta ou demasiado perto de uma fonte de calor, como um aquecedor. É aconselhável examinar os ovos à luz várias vezes após este incidente para verificar se há perdas.

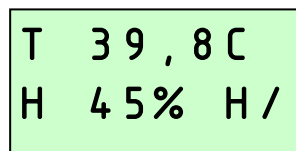

T 39,8 C  
H 45% H /

**ECRÃ DE ALARME DE BAIXA TEMPERATURA** – Se a temperatura no interior da incubadora descer mais do que o valor indicado no ecrã ALARM LO, após 60 minutos, será exibida a letra "L" e o alarme soará. Prima OK para silenciar o alarme durante 30 minutos.

Se a temperatura baixa normalizar, a letra "L" permanecerá no ecrã para indicar que o problema existiu. Prima OK para apagar o indicador. Verifique se a incubadora não está (nem esteve) exposta a uma corrente de ar frio ou se a temperatura ambiente baixou significativamente. É aconselhável examinar os ovos à luz várias vezes após este incidente para verificar se há perdas.

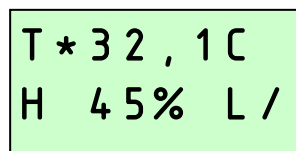

T \* 32,1 C  
H 45% L /

**ALARME DE TEMPERATURA AMBIENTE BAIXA** – Se a temperatura ambiente calculada se mantiver demasiado baixa para obter resultados ótimos durante mais de 1 hora, é exibido o aviso "-RM" e soará um alarme. Prima OK para silenciar o alarme durante 30 minutos.

Se a temperatura baixa normalizar, o aviso "-RM" permanecerá no ecrã para indicar que o problema existiu. Prima OK para apagar o indicador. Verifique se a incubadora não está (nem esteve) exposta a uma corrente de ar frio ou se a temperatura ambiente baixou significativamente. É aconselhável examinar os ovos à luz várias vezes após este incidente para verificar se há perdas.

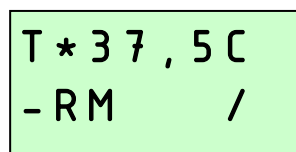

T \* 37,5 C  
- RM /

**ALARME DE TEMPERATURA AMBIENTE ALTA** – Se a temperatura ambiente calculada se mantiver demasiado alta para obter resultados ótimos durante mais de 1 hora, é exibido o aviso "+RM" e soará um alarme. Prima OK para silenciar o alarme durante 30 minutos.

Se a temperatura alta normalizar, o aviso "+RM" permanecerá no ecrã para indicar que o problema existiu. Prima OK para apagar o indicador. Verifique se a incubadora não está (nem esteve) exposta à luz solar direta ou demasiado perto de uma fonte de calor, como um aquecedor. Os próprios ovos geram um aquecimento metabólico significativo nas fases finais da incubação e podem contribuir para este aumento da temperatura ambiente; por isso, é aconselhável examinar os ovos à luz várias vezes após este período para verificar se há perdas.

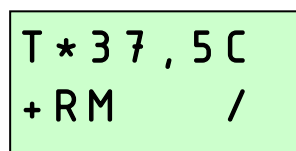

T \* 37,5 C  
+ RM /

**ECRÃ DE ALARME DE BAIXA HUMIDADE** – Se a humidade medida no interior da incubadora descer mais do que o valor indicado no ecrã RH ALARM, após 2 horas, um alarme soará e o ecrã de humidade ficará intermitente. Prima OK para silenciar o alarme durante 30 minutos.

Se a humidade baixa retificar por si só, o ecrã de humidade permanece intermitente para indicar que o problema existiu. Prima OK para apagar o indicador.

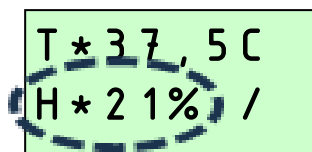

### NIVELAMENTO AUTOMÁTICO DAS PRATELEIRAS

PARA EVITAR O RISCO DE POSSÍVEIS FERIMENTOS OU DANOS NO MECANISMO, NUNCA INICIE UMA VIRAGEM COM A PORTA ABERTA. O MOTOR SERÁ DESLIGADO SE A PORTA NÃO ESTIVER TOTALMENTE FECHADA E PODE SER EMITIDA UMA MENSAGEM DE AVARIA.

UM ALARME SOA NO INÍCIO DE CADA VIRAGEM PARA ALERTAR O OPERADOR. É POSSÍVEL PARAR AS PRATELEIRAS PREMINDO QUALQUER BOTÃO UMA VEZ.

- **Para nivelar as prateleiras temporariamente durante a colocação ou a inspeção dos ovos:**

A viragem automática deve ser definida para **Ligado** no Menu de controlo.

Prima o botão OK e os botões – em simultâneo. O sistema de controlo inicia a viragem das prateleiras e interrompe o movimento quando estão aproximadamente niveladas. O sistema de viragem automática ficará no modo “pausa”.

Deve premir um botão para retomar a viragem automática. As prateleiras irão mover-se para a posição lateral e a viragem automática normal irá reiniciar. Se não reiniciar no prazo de 30 minutos, soará um alarme para lembrar o operador.

Se premir um botão em qualquer momento enquanto as prateleiras estiverem a virar, o motor é desligado e o sistema fica em modo de “pausa”. Deve premir um botão para retomar a viragem automática. Se não reiniciar no prazo de 30 minutos, soará um alarme para lembrar o operador.

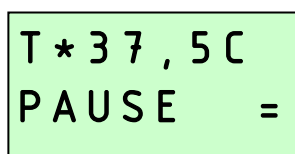

- **Para nivelar as prateleiras por um período prolongado (por exemplo, durante a eclosão dos ovos):**

A viragem automática deve ser definida para **Desligado** no Menu principal.

Prima o botão OK e os botões – em simultâneo. O sistema de controlo inicia a viragem das prateleiras e interrompe o movimento quando estão aproximadamente niveladas. Não será realizada nenhuma outra ação até que a viragem automática seja novamente ligada no menu principal.

Se premir um botão em qualquer momento enquanto as prateleiras estiverem a virar, o motor é desligado e o sistema fica em modo de “pausa”. Deve premir um botão para retomar a viragem. Se não reiniciar no prazo de 30 minutos, soará um alarme para lembrar o operador.

**ALARME DE FALHA NO SISTEMA DE VIRAGEM** – Se as prateleiras ficarem obstruídas por detritos ou por tabuleiros mal colocados, o motor é desligado e soa um alarme. O ecrã apresenta o aviso “FALHA”. A viragem automática também é temporariamente definida para **Desligado** no Menu principal para evitar que a viragem reinicie. Verifique sempre se os tabuleiros estão encostados à parte de trás de cada prateleira, pois podem ocorrer danos se as prateleiras ficarem encravadas por tabuleiros colocados demasiado à frente. Este alarme também pode ser acionado se a porta não estiver totalmente fechada. Consulte a secção 14 para obter mais informações.

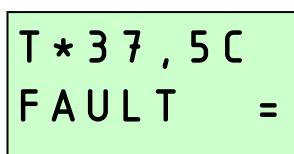

## 6. Armazenamento de ovos

Armazene os ovos num local fresco e húmido. A maioria das espécies pode ser armazenada com segurança até 14 dias antes de se verificarem reduções significativas nas taxas de eclosão. Virar diariamente os ovos armazenados também ajuda a manter a capacidade de eclosão.

Os ovos rachados, deformados e muito sujos devem ser descartados (se possível). Não é recomendável lavar os ovos destinados à incubação, pois a lavagem remove a cutícula exterior do ovo, assim como a sujidade, e pode expor o ovo a um risco maior de contaminação bacteriana. No entanto, os ovos sujos podem conter contaminantes prejudiciais aos embriões em desenvolvimento no interior do ovo; portanto, se a limpeza for a única opção, deve ser utilizada uma solução de lavagem de ovos especializada, seguindo as instruções do fabricante.

## 7. Temperatura

**É essencial manter uma temperatura estável e correta para obter bons resultados. Ajuste com cuidado.**

Nota: a sua incubadora pode não ter sido configurada de fábrica com a temperatura correta, pelo que deve seguir o procedimento abaixo antes de colocar os ovos.

À medida que a incubadora aquece e se aproxima da temperatura definida, o indicador luminoso do aquecedor marcado com um asterisco “\*” passará de aceso contínuo para intermitente.

### DEFINIR A TEMPERATURA

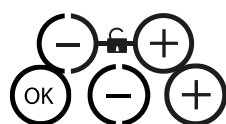

Prima os botões - e + simultaneamente para desbloquear o Menu de controlo  
Prima OK para seleccionar o ecrã de temperatura e ajustar conforme necessário utilizando os botões + e -.



Prima OK para voltar ao Menu de controlo e, em seguida, desloque para baixo para GUARDAR. Prima OK para guardar as alterações.

Ao baixar a temperatura, o asterisco pode apagar enquanto a incubadora arrefece – isto é normal. Ajuste a temperatura com cuidado – pequenas diferenças têm um grande impacto no desempenho da eclosão.

## MUDANÇA PARA GRAUS FAHRENHEIT



Prima os botões - e + simultaneamente para desbloquear o Menu de controlo.



Desloque para a opção C/F e prima OK para seleccionar o ecrã de exibição C/F.



Prima o botão + para seleccionar °F ou o botão – para seleccionar °C.



Prima OK para voltar ao Menu de controlo e, em seguida, desloque para baixo para GUARDAR. Prima OK para guardar as alterações.

	Temperaturas recomendadas:		Período típico de incubação:
<b>Galinhas:</b>	37,4 °C – 37,6 °C	99,3 °F – 99,6 °F	21 dias
<b>Faisão:</b>	37,6 °C – 37,8 °C	99,6 °F – 100 °F	23-27 dias
<b>Codorniz:</b>	37,6 °C – 37,8 °C	99,6 °F – 100 °F	16-23 dias
<b>Pato:</b>	37,4 °C – 37,6 °C	99,3 °F – 99,6 °F	28 dias
<b>Ganso:</b>	37,4 °C – 37,6 °C	99,3 °F – 99,6 °F	28-32 dias

Os embriões em desenvolvimento são bastante tolerantes a descidas de temperatura de curta duração, pelo que o utilizador não precisa de se preocupar com o arrefecimento que ocorre durante a inspeção dos ovos. Temperaturas superiores às ideais podem prejudicar gravemente as taxas de eclosão num curto espaço de tempo e devem ser evitadas.

As incubadoras OvaEasy série III dispõem de um alarme de temperatura integrado que indica quando a temperatura de incubação ou a temperatura ambiente estão demasiado altas ou baixas. Consulte a secção 5 para obter mais informações.

## 8. Humidade e ventilação

As variações de humidade de curta duração não são significativas. A humidade média ao longo do período de incubação deve estar próxima do nível ótimo para se alcançar a perda de peso ideal. É igualmente importante que a humidade seja alta durante um dia ou dois após a eclosão. Tenha a precaução de evitar níveis excessivos de humidade a longo prazo.

Se o nível de humidade na incubadora for inferior ao nível de humidade definido, a bomba começará a funcionar (por vezes com impulsos breves) e retirará gradualmente água do depósito, bombeando-a para a placa de evaporação na incubadora. Este processo pode demorar algumas horas a ser concluído e a estabilizar; em seguida, a bomba funcionará de forma intermitente à medida que o nível de humidade vai sendo controlado.

A humidade de incubação é afetada por dois fatores principais: a evaporação da água no interior da incubadora (tanto dos ovos como da água adicional) e os níveis de ventilação. O teor de humidade do ar que é aspirado para o interior da incubadora também exerce influência. De um modo geral, a abertura de ventilação ajustável deve ser regulada para o mínimo, de forma a proporcionar um controlo ideal.

Os criadores de aves têm à disposição dois métodos para atingir os níveis de humidade corretos:

1. Monitorizar os níveis de humidade e ajustá-los de acordo com as diretrizes publicadas para as diferentes espécies.

Níveis de humidade relativa (RH) de incubação geralmente aceites para grupos de espécies:

<b>Durante a incubação:</b>	Aves	40%-50% HR
	Aves aquáticas	45%-55% HR

<b>Eclosão:</b>	Todas as espécies	60% HR ou mais
-----------------	-------------------	----------------

2. Monitorize a perda de peso dos ovos, que varia em função da humidade, e compare-a com os valores de perda de peso publicados para a espécie. Este é o método mais fiável e recomendado, especialmente quando se verificam baixas taxas de eclosão ou se estiverem a ser incubados ovos de elevado valor.

Os ovos perdem humidade através da casca, e a taxa de evaporação depende dos níveis de humidade envolventes e da porosidade da casca. Durante a incubação, os ovos precisam de perder uma quantidade fixa de água, o que corresponde a uma perda de peso de cerca de 13% a 16%, dependendo da espécie. Ao pesar os ovos periodicamente durante a incubação, é possível monitorizar e, se necessário, corrigir os níveis de humidade para alcançar a perda de peso correta.

Perdas de peso ideais típicas para grupos de espécies:

<b>Aves</b>	<b>13%</b>
<b>Aves aquáticas</b>	<b>14%</b>

Para obter informações mais detalhadas sobre todos os aspetos da incubação de ovos, incluindo conselhos úteis para obter os melhores resultados, visite o nosso website em [www.brinsea.co.uk/incubationhandbook](http://www.brinsea.co.uk/incubationhandbook).

## DEFINIR O NÍVEL DE HUMIDADE



Prima os botões - e + simultaneamente para desbloquear o Menu de controlo



Desloque para a opção RH% e prima OK para seleccionar o ecrã de exibição RH%.



Ajuste conforme necessário utilizando os botões + e -.



Prima OK para voltar ao Menu de controlo e, em seguida, desloque para baixo para GUARDAR. Prima OK para guardar as alterações.

**A bomba não funcionará se a incubadora estiver significativamente abaixo da temperatura definida (incluindo durante a refrigeração periódica da incubação). O objetivo é evitar que o sistema adicione água em excesso quando abrir a porta para inspecionar os ovos, etc.**

Em todos os casos, a humidade para a eclosão deve ser elevada. Por se tratar de um momento breve, a perda de água/peso não será significativamente afetada. São necessários níveis de humidade elevados para evitar que as membranas sequem e endureçam antes da eclosão completa. A humidade aumentará naturalmente à medida que os primeiros ovos começam a eclodir e as membranas internas começam a secar. Isto vem somar-se à água adicionada pela bomba.

Durante a eclosão, os níveis de humidade elevados diminuem drasticamente quando abre a porta e demoram algum tempo a recuperar. Resista à tentação de abrir a porta com frequência – deixe decorrer pelo menos 6 horas entre cada inspeção.

O sistema de controlo pode ser configurado para manter a humidade relativa (HR) entre 20 % e 80 %. Na prática, os níveis mínimo e máximo de humidade que podem ser alcançados numa incubadora dependem de vários fatores, incluindo as condições ambientais na sala de incubação. Pode ser necessário aguardar 24 horas para que a humidade estabilize completamente após efetuar alterações.

Se não conseguir atingir o nível de humidade relativa necessário, considere as seguintes notas:

#### A humidade não baixa o suficiente

- O sistema de controlo de humidade só consegue aumentar a humidade, e não reduzi-la ativamente. Abra totalmente a abertura ventilação para ajudar.
- Um limite mais baixo será determinado pelo teor de humidade do ar ambiente, especialmente em condições de calor e humidade. Esta situação só pode ser resolvida através da desumidificação do ar da sala, fora da incubadora, com um desumidificador específico, mas, na prática, raramente constitui um problema.

#### A humidade não sobe o suficiente

- Feche a abertura de ventilação até ao mínimo para ajudar.
- Verifique se a água chega à incubadora quando a bomba está a funcionar; caso contrário, verifique se há dobras ao longo de todo o comprimento dos tubos e certifique-se de que os tubos à volta da bomba não ficaram permanentemente achatados. Caso tenham ficado, tente esticá-los delicadamente para os abrir. Se não conseguir, substitua o tubo da bomba (ver página 7). Os tubos de silicone são muito flexíveis, mas podem ficar danificados por unhas afiadas. Uma pequena perfuração no lado de sucção da bomba deixará entrar ar e impedirá que a bomba aspire água.
- Os tubos à volta da bomba devem ser substituídos periodicamente, normalmente a cada três meses, mas isso varia consoante a utilização. Ver página 7 para obter informações.

#### Condensação

- Em determinadas condições, é possível que se forme condensação nas paredes internas. A presença de água acumulada na base da incubadora ou no interior da porta não afeta o desempenho da incubadora e não representa qualquer risco elétrico. Muitas vezes, é um indício de que a temperatura ambiente está a baixar demasiado durante a noite.



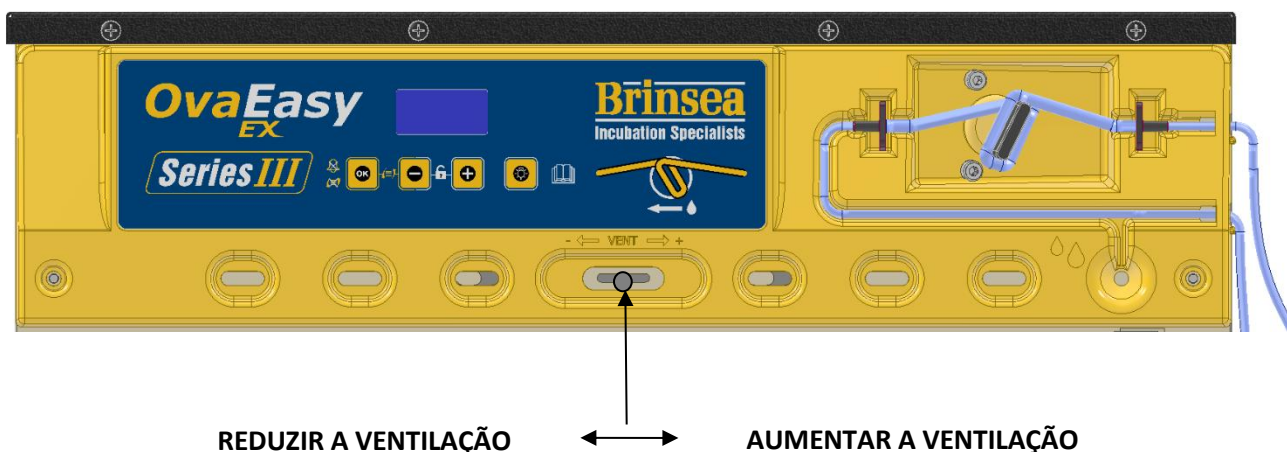

#### Ventilação ajustável



Em geral, a ventilação ajustável deve ser regulada para o mínimo, para proporcionar um controlo ideal da humidade. Porém, pode ser aberta para reduzir a humidade excessiva após a eclosão.

## 9. Viragem dos ovos

### DEFINIR AS OPÇÕES DE VIRAGEM

-  Prima os botões - e + simultaneamente para desbloquear o Menu de controlo
-  Desloque para a opção Viragem 0/1 e prima OK para seleccionar o ecrã do modo de viragem.
-  Selecione Ligar ou Desligar conforme necessário utilizando os botões + e -.
-  Prima OK para voltar ao Menu de controlo. A opção Intervalo de viragem será agora exibida. Prima OK para seleccionar o ecrã do intervalo de viragem e utilize os botões + e - para definir o intervalo de viragem em minutos, conforme necessário.
-  Prima OK para voltar ao Menu de controlo e, em seguida, desloque para baixo para GUARDAR. Prima OK para guardar as alterações.

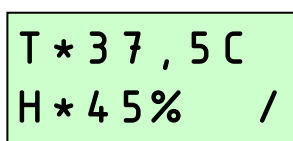

T \* 37,5 C  
H \* 45% /

A viragem automática está ligada

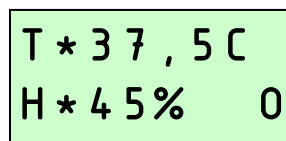

T \* 37,5 C  
H \* 45% 0

A viragem automática está desligada

### NIVELAMENTO AUTOMÁTICO DAS PRATELEIRAS (PARA COLOCAR OU ECLODIR OVOS)

PARA EVITAR O RISCO DE POSSÍVEIS FERIMENTOS OU DANOS NO MECANISMO, NUNCA INICIE UMA VIRAGEM COM A PORTA ABERTA. O MOTOR SERÁ DESLIGADO SE A PORTA NÃO ESTIVER TOTALMENTE FECHADA E PODE SER EMITIDA UMA MENSAGEM DE AVARIA.

UM ALARME SOA NO INÍCIO DE CADA VIRAGEM PARA ALERTAR O OPERADOR. É POSSÍVEL PARAR AS PRATELEIRAS PREMINDO QUALQUER BOTÃO UMA VEZ.

- **Para nivelar as prateleiras temporariamente durante a colocação ou a inspeção dos ovos:**

A viragem automática deve ser definida para **Ligado** no Menu de controlo.

Prima o botão OK e os botões – em simultâneo. O sistema de controlo inicia a viragem das prateleiras e interrompe o movimento quando estão aproximadamente niveladas. O sistema de viragem automática ficará no modo “pausa”.

Deve premir um botão para retomar a viragem automática. As prateleiras irão mover-se para a posição lateral e a viragem automática normal irá reiniciar. Se não reiniciar no prazo de 30 minutos, soará um alarme para lembrar o operador.

Se premir um botão em qualquer momento enquanto as prateleiras estiverem a virar, o motor é desligado e o sistema fica em modo de “pausa”. Deve premir um botão para retomar a viragem automática. Se não reiniciar no prazo de 30 minutos, soará um alarme para lembrar o operador.

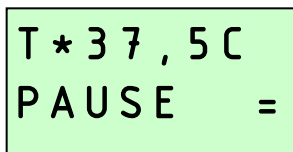

T \* 37,5 C  
PAUSE =

- **Para nivelar as prateleiras por um período prolongado (por exemplo, durante a eclosão dos ovos):**

A viragem automática deve ser definida para **Desligado** no Menu principal.

Prima o botão OK e os botões – em simultâneo. O sistema de controlo inicia a viragem das prateleiras e interrompe o movimento quando estão aproximadamente niveladas. Não será realizada nenhuma outra ação até que a viragem automática seja novamente ligada no menu principal.

Se premir um botão em qualquer momento enquanto as prateleiras estiverem a virar, o motor é desligado e o sistema fica em modo de “pausa”. Deve premir um botão para retomar a viragem. Se não reiniciar no prazo de 30 minutos, soará um alarme para lembrar o operador.

**ALARME DE FALHA NO SISTEMA DE VIRAGEM** – Se as prateleiras ficarem obstruídas por detritos ou por tabuleiros mal colocados, o motor é desligado e soa um alarme. O ecrã apresenta o aviso “FALHA”. A viragem automática também é temporariamente definida para **Desligado** no Menu principal para evitar que a viragem reinicie. Verifique sempre se os tabuleiros estão encostados à parte de trás de cada prateleira, pois podem ocorrer danos se as prateleiras ficarem encravadas por tabuleiros colocados demasiado à frente. Este alarme também pode ser acionado se a porta não estiver totalmente fechada. Consulte a secção 14 para obter mais informações.

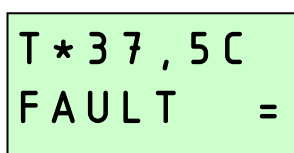

T \* 37,5 C  
FAULT =

## 10. Colocação dos ovos

Antes de colocar os ovos, certifique-se de que a incubadora já está em funcionamento há várias horas e que a temperatura estabilizou no valor correto. Ajuste as prateleiras de forma nivelada para a colocação dos ovos (ver secção 9).

Utilize os tabuleiros padrão para ovos ou os Tabuleiros universais para ovos fornecidos com a incubadora para colocar os ovos nas prateleiras de incubação. Carregue as prateleiras de forma uniforme para evitar sobrecarregar o sistema de viragem. Os ovos devem ser distribuídos uniformemente por cada tabuleiro para garantir que as prateleiras ficam equilibradas. Observe que alguns tabuleiros para ovos são mais estreitos do que outros e podem deslizar de um lado para o outro nas prateleiras. Isto não constitui motivo de preocupação.

Os ovos podem ser colocados na vertical (ou inclinados) desde que a extremidade mais larga do ovo fique virada para cima. Os ovos que rolaem alguns graus à medida que a incubadora vira não correm qualquer perigo.

**Certifique-se de que não há nada a impedir o movimento dos tabuleiros ou das prateleiras. Caso contrário, poderá danificar o mecanismo de viragem e invalidar a garantia. Coloque os tabuleiros de forma equilibrada nas prateleiras para evitar qualquer desequilíbrio durante o funcionamento. CERTIFIQUE-SE DE QUE OS TABULEIROS ESTÃO ENCOSTADOS À PARTE DE TRÁS DE CADA PRATELEIRA.**

Feche a porta depois de colocar os tabuleiros de ovos nas prateleiras.

Reinicie a viragem (ver secção 9).

Depois de colocar os ovos, a temperatura não deve ser alterada durante 24 horas, para permitir que os ovos aqueçam. Verifique o nível de água aproximadamente a cada 3 dias e a temperatura diariamente. Examine os ovos à luz após ter decorrido 1/3 do período de incubação, para rejeitar os ovos transparentes e inférteis. Não se esqueça de parar a viragem 2 dias antes da data prevista de eclosão dos ovos e de colocar as tampas nos tabuleiros de eclosão.

## 11. Refrigeração periódica durante a incubação

### INFORMAÇÕES GERAIS SOBRE REFRIGERAÇÃO PERIÓDICA

A função de refrigeração não é essencial. É uma funcionalidade opcional que pode ser ajustada para os criadores que desejem experimentá-la. A predefinição está definida para "refrigeração desligada". **Não utilizar antes do 7.º dia de incubação nem durante a eclosão.**

Não é possível determinar com precisão em que dias e qual o período de refrigeração diário a aplicar para obter os melhores resultados. A Brinsea analisou os estudos disponíveis e sugere que os ovos de aves de capoeira, aves aquáticas e aves de caça devem ser refrigerados diariamente durante 30 minutos, desde o 7.º dia até 2 dias antes da data prevista para a eclosão (o mesmo momento em que a viragem automática seria normalmente interrompida).

A REFRIGERAÇÃO NÃO É RECOMENDADA PARA PAPAGAIOS E AVES DE RAPINA, UMA VEZ QUE OS RESULTADOS DA REFRIGERAÇÃO AINDA NÃO FORAM ESTABELECIDOS. Para mais informações, visite o site da Brinsea em [www.brinsea.co.uk/cooling](http://www.brinsea.co.uk/cooling)

### COMO FUNCIONA COM A SUA INCUBADORA

A função de refrigeração periódica desliga o aquecedor da incubadora e o alarme de baixa temperatura durante um período selecionável, mas mantém os ventiladores em funcionamento. Após o final do período de refrigeração, a incubadora volta à temperatura normal e o alarme é repostado automaticamente.

Cada período de refrigeração começa aproximadamente à mesma hora todos os dias (com um intervalo de 24 horas entre os horários de início).

Durante o período de refrigeração, o asterisco do aquecedor apaga-se e é apresentada uma seta «↓». Quando o período de refrigeração termina, o asterisco é apresentado e a incubadora aquece até à temperatura de incubação. O tempo necessário para regressar à temperatura de incubação depende da temperatura ambiente e pode demorar 30 minutos ou mais.

A bomba de humidade não funciona durante a refrigeração periódica; os níveis de humidade aumentarão à medida que o ar arrefece.

## DEFINIR O PERÍODO DE REFRIGERAÇÃO



Prima os botões - e + simultaneamente para desbloquear o Menu de controlo



Desloque para a opção Refrigeração 0/1 e prima OK para seleccionar o ecrã do modo de refrigeração.



Selecione Ligar ou Desligar conforme necessário utilizando os botões + e -.



Prima OK para voltar ao Menu de controlo. A opção Período de refrigeração será agora exibida. Prima OK para seleccionar o ecrã de Refrigeração periódica e utilize os botões + e - para definir a duração do período de refrigeração, conforme necessário.



Prima OK para voltar ao Menu de controlo e, em seguida, desloque para baixo para GUARDAR. Prima OK para guardar as alterações.

## 12. Eclosão

Desligue o sistema de viragem automática e coloque as prateleiras niveladas (consultar a secção 9 para obter mais detalhes).

Os níveis de humidade durante a incubação devem ser elevados (consultar a secção 8 para obter mais detalhes). O controlo de ventilação pode ser regulado para o mínimo para ajudar a aumentar a humidade e reaberto assim que os ovos eclodirem, para ajudar a secar os pintos.

Quando a maioria dos ovos tiver eclodido (12 a 48 horas), pode ser recomendável transferir os pintos para uma criadeira.

Durante a eclosão, os níveis de humidade elevados diminuem drasticamente quando abre a porta e demoram algum tempo a recuperar. Resista à tentação de abrir a porta com frequência – deixe decorrer pelo menos 6 horas entre cada inspeção.

Para montar o(s) tabuleiro(s) de incubação, retire as divisórias de um tabuleiro universal OvaEasy e coloque um pino de plástico branco em cada um dos quatro encaixes dos cantos. A extremidade mais larga do pino deve encaixar-se à pressão no encaixe. Pode então colocar-se outro tabuleiro universal virado ao contrário sobre a extremidade estreita dos pinos, de modo a formar uma tampa segura sobre os ovos em incubação. Quando a tampa for removida, os pinos permanecerão fixos no tabuleiro inferior.

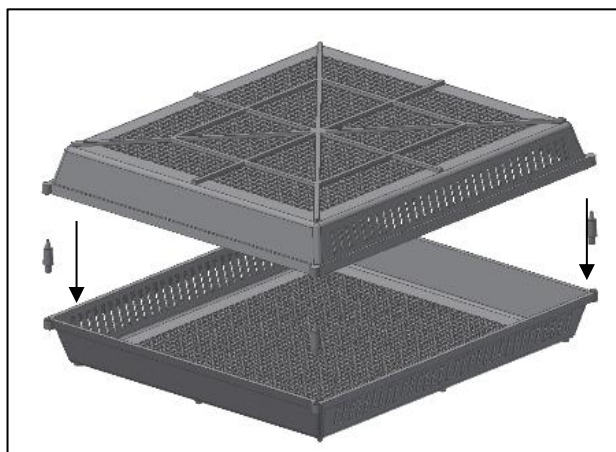
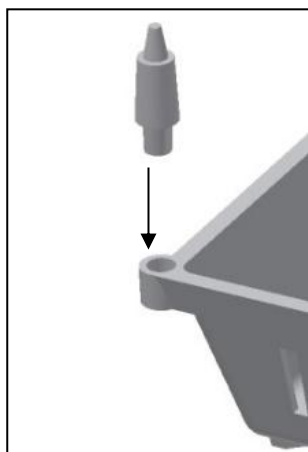

## 13. Limpeza

### IMPORTANTE:

**DESLIGUE A INCUBADORA DA REDE ELÉTRICA DURANTE A LIMPEZA.**

**CERTIFIQUE-SE DE QUE MANTÉM TODAS AS PEÇAS ELÉTRICAS SECAS.**

**NUNCA LAVE OS TABULEIROS, OS PAINÉIS ISOLANTES, O PAINEL OU AS PEÇAS DO TABULEIRO DE EVAPORAÇÃO COM LÍQUIDOS A TEMPERATURA SUPERIOR A 50 °C (120 °F). NÃO UTILIZE UMA MÁQUINA DE LAVAR LOUÇA PARA LIMPAR ESTAS PEÇAS.**

Após cada eclosão na Incubadora de cabine, retire e lave os tabuleiros de ovos com solução desinfetante para incubação. Limpe todas as outras superfícies internas com um pano macio embebido na solução. Certifique-se de que as instruções fornecidas com o líquido são seguidas. O pó e os fiapos podem ser removidos da área da proteção do ventilador com uma escova macia.

Se utilizar uma eclodidora separada, o procedimento acima deve ser seguido a cada dois meses. O exterior da incubadora pode ser limpo com um pano húmido. Evite que entre humidade no interior da caixa elétrica superior ou no conector elétrico na parte traseira.

Limpe sempre a incubadora antes de a guardar e certifique-se de que a unidade está totalmente seca por dentro e por fora.

### REMOVER AS PRATELEIRAS PARA LIMPEZA PROFUNDA

**Certifique-se de que as prateleiras estão niveladas e desligue a alimentação elétrica da incubadora.**

Comece pela prateleira superior.

Retire a peça de fixação de silicone do pino da barra de ligação.

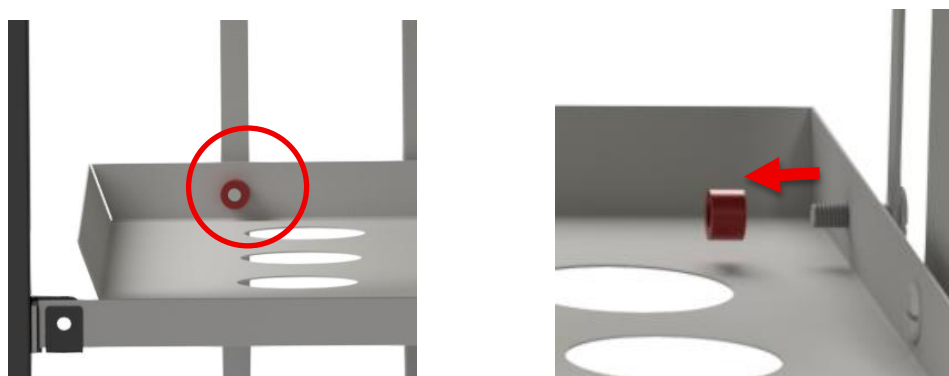

Levante ambas as extremidades da viga de suporte da prateleira e retire-as dos suportes.

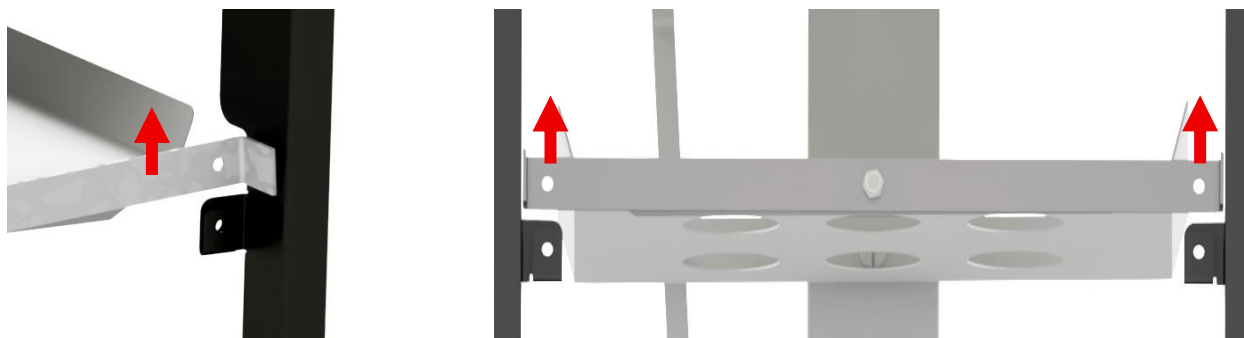

Levante a prateleira e a sua viga de suporte, retirando-as dos suportes e da incubadora.

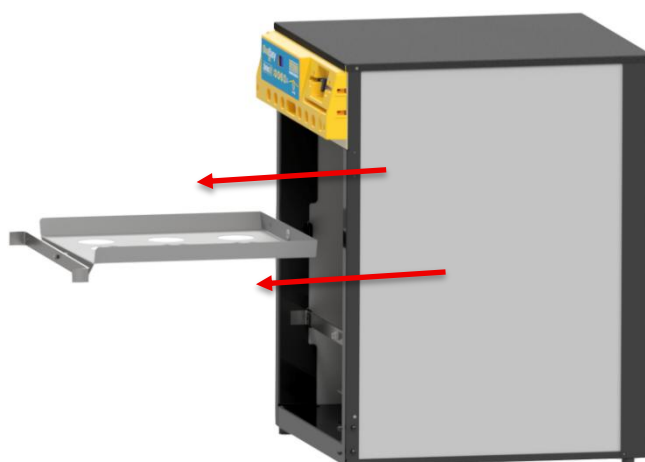

Repita este processo para a prateleira seguinte.

**A recolocação das prateleiras é o procedimento inverso à remoção. Tenha em atenção o seguinte:**

Comece pela prateleira inferior, encaixe o pino traseiro da prateleira no orifício correspondente na coluna traseira da incubadora e, em seguida, baixe a viga de suporte até aos suportes.

Volte a encaixar o pino inferior da barra de ligação através do orifício no lado esquerdo da prateleira e fixe-o com o fixador de silicone antes de colocar a prateleira superior.

## 14. Resolução de problemas e calibração

Em determinadas condições, é possível que se forme condensação nas paredes internas. A presença de água acumulada na base da incubadora ou no interior da porta não afeta o desempenho da incubadora e não representa qualquer risco elétrico. Muitas vezes, é um indício de que a temperatura ambiente está a baixar demasiado durante a noite.

Em caso de falha, verifique primeiro se a alimentação elétrica está a funcionar e se o conector do cabo de alimentação está totalmente encaixado na tomada do painel traseiro. O sistema de controlo digital pode ser reposto para as predefinições de fábrica ligando a alimentação elétrica enquanto mantém premido o botão OK.

Mensagens de erro:

**FALHA** – O sistema de controlo digital monitoriza o tempo que as prateleiras demoram a virar até ao interruptor de posição final. Se o sinal do interruptor chegar atrasado (ou não for enviado), o controlo interrompe o sistema de viragem e exhibe a mensagem FALHA. Isto pode ser causado por:

- Detritos ou tabuleiros carregados incorretamente. Elimine quaisquer detritos. Distribua os ovos uniformemente (equilibrados de um lado ao outro) e certifique-se de que os tabuleiros estão totalmente encostados. Volte a ligar o sistema de viragem (Secção 9) e verifique o funcionamento da viragem.
- Porta não fechada. Certifique-se de que a porta está totalmente fechada, volte a ligar o sistema de viragem (Secção 9) e verifique o funcionamento da viragem.

**ERRO DO SENSOR** – O sistema de controlo comunica com o sensor de temperatura e humidade através de um sinal digital que, em condições normais, é altamente resistente a perturbações elétricas externas. No entanto, se o sinal for interrompido e não puder ser recuperado automaticamente, o controlo exhibe a mensagem ERRO DO SENSOR. Isto pode ser causado por:

- Forte interferência elétrica, possivelmente causada por um aparelho ou luzes com defeito. Reinicie a incubadora e experimente uma tomada diferente ou um adaptador de tomada do tipo “protetor contra picos de tensão”.

Se o problema persistir, contacte o seu distribuidor ou o Departamento de Assistência da Brinsea Products.

O ecrã digital de temperatura e humidade é calibrado individualmente durante o fabrico, mas pode ser recalibrado, se necessário. Na eventualidade improvável de o êxito da incubação o levar a duvidar da calibração da temperatura ou da humidade da sua máquina, contacte o seu distribuidor ou a Brinsea diretamente através do endereço [sales@brinsea.co.uk](mailto:sales@brinsea.co.uk) para obter mais informações e aconselhamento.

**UTILIZE TERMÓMETROS E HIGRÓMETROS ANALÓGICOS OU DIGITAIS DE BAIXO CUSTO COM CAUTELA.**

**A BRINSEA PRODUCTS LTD UTILIZA EQUIPAMENTO SOFISTICADO, RASTREÁVEL DE ACORDO COM NORMAS DE REFERÊNCIA INTERNACIONAIS.**

## 15. Especificação

### Capacidades máximas aproximadas de fixação (inclui a utilização de encaixes especiais):

Tamanho dos ovos	Capacidade aproximada
Codorniz	248 (496 se for utilizada uma eclodidora separada)
Faisão	118
Galinha	96
Pato	60
Ganso	30

### Dimensões:

620 x 420 x 480 mm (24,5" x 16,5" x 19") A x L x P

### Peso:

16 kg (35 lb)

### Consumo de energia:

Máximo	200 Watts
(média típica)	80 Watts

**Fornecimento elétrico:** 230 v 50 Hz ou 110 V 60 Hz (conforme encomendado)



Os produtos elétricos e eletrónicos usados não devem ser misturados com o lixo doméstico comum. Para garantir o tratamento, a valorização e a reciclagem adequados, entregue este produto num ponto de recolha designado, onde será aceite gratuitamente.

Contacte as autoridades locais para obter mais informações sobre o ponto de recolha designado mais próximo.

A eliminação correta deste produto ajudará a poupar recursos valiosos e a prevenir potenciais efeitos negativos para a saúde humana e o ambiente, que poderiam advir de um manuseamento inadequado dos resíduos.

Brinsea Products Ltd, 32-33 Buckingham Road, Weston Industrial Estate,  
Weston-super-Mare, N. Somerset, BS24 9BG  
Tel: +44 (0) 345 226 0120  
e-mail: support@brinsea.co.uk, website: www.brinsea.co.uk

## **Declaração de conformidade**

**Nós:** BRINSEA PRODUCTS LTD.  
32-33 Buckingham Road  
Weston Industrial Estate  
Weston-super-Mare  
North Somerset  
BS24 9BG

Declaramos, sob a nossa exclusiva responsabilidade, que os seguintes produtos:

### **Incubadoras de ovos:**

**Ova-Easy 100 EX série III (números de série MJ1043x/xxxxxxxxx)**

aos quais esta declaração se refere, estão em conformidade com os seguintes regulamentos do Reino Unido:

**Regulamento de 2008 relativo ao fornecimento de máquinas (segurança)**

**Regulamento de 2016 relativo à compatibilidade eletromagnética**

**Regulamento de 2012 relativo à restrição da utilização de determinadas substâncias perigosas em equipamentos elétricos e eletrónicos**

Foram utilizadas as secções relevantes das seguintes normas:

**BS EN 60335-1:2012+A15:2021**  
**BS EN 60335-2-71:2003+A1:2007**  
**BS EN 55014-1:2017+A11:2020**  
**BS EN 55014-2:1997+A2:2008**  
**BS EN IEC 63000:2018**

A documentação técnica dos produtos está disponível no endereço acima indicado.

**Representante autorizado:** Ian Pearce, Diretor-Geral

**Assinatura:**

**Data de emissão:** Março de 2026

**Local de emissão:** 32-33 Buckingham Road, Weston Industrial Estate, Weston-super-Mare, North Somerset, BS24 9BG, United Kingdom.

# Declaração de conformidade da UE

Em conformidade com a Decisão n.º 768/2008/CE do Parlamento Europeu e do Conselho, Anexo III

## 1. Modelo do produto/produto:

Produto: Incubadoras de ovos  
 Modelo: OvaEasy 100 EX série III (números de série MJ1043x/xxxxxxxxx)

## 2. Fabricante:

Nome: Brinsea Products Ltd.  
 Morada: 32-33 Buckingham Road, Weston Industrial Estate,  
 Weston-super-Mare, BS24 9BG, England

### Representante autorizado:

Nome: Authorised Rep Compliance Ltd.  
 Morada: Ground Floor, 71 Lower Baggot Street, Dublin, D02 P593, Ireland

## 3. Esta declaração é emitida sob a exclusiva responsabilidade do fabricante.

## 4. Objeto da declaração:

Produto: Incubadoras de ovos OvaEasy 100 EX série III  
 Especificação: 220-240 V, 50 Hz, 200 W, capacidade para 96 ovos.

## 5. O objeto da declaração acima descrita está em conformidade com a legislação de harmonização da UE aplicável:

2006/42/EC Diretiva relativa às máquinas  
 2014/30/UE Compatibilidade eletromagnética (CEM)  
 2011/65/UE Restrição do uso de determinadas substâncias perigosas (RoHS)

## 6. Referências às normas harmonizadas pertinentes utilizadas ou a outras especificações técnicas em relação às quais é declarada a conformidade:

EN 60335-1:2012+A15:2021  
 EN 60335-2-71:2003+A1:2007  
 EN 55014-1:2017+A11:2020  
 EN 55014-2:1997+A2:2008  
 EN IEC 63000:2018

## 7. A documentação técnica do produto está disponível junto do representante autorizado, no endereço acima indicado.

Assinado em nome e por conta de: Brinsea Products Ltd.

Local de emissão: Weston-super-Mare

Data de emissão: Março de 2026

Nome: Ian Pearce

Função: Diretor-Geral

Assinatura: