

OvaEasy¹⁰⁰ EX CONNECT Series III

manual de funcionamiento

Brinsea
Incubation Specialists



Representante autorizado:
Authorised Rep Compliance Ltd.
Ground Floor, 71 Lower Baggot
Street, Dublin, D02 P593, Ireland
www.arc.compliance.com



¡Lea las instrucciones antes de usar!

No se deben utilizar aparatos dañados.

El aparato y su cable de alimentación deben colocarse en un espacio interior, protegido de salpicaduras de agua o condiciones de humedad, y protegido de animales o fuera de su alcance.

Las reparaciones deben ser realizadas únicamente por una persona debidamente cualificada.

Este aparato no debe ser utilizado, limpiado ni mantenido por niños ni por personas con capacidades físicas, sensoriales o mentales reducidas, o con falta de experiencia y conocimientos, sin supervisión. Los niños no deben jugar con el aparato.

Para evitar el riesgo de posibles lesiones o daños al mecanismo, nunca inicie un volteo con la puerta abierta. No abra la puerta mientras los estantes estén en movimiento.

Asegúrese de que nada restrinja el movimiento de las bandejas o de los estantes de incubación. Esto puede dañar el mecanismo de volteo y anular la garantía. Coloque los estantes de incubación de manera uniforme para evitar un funcionamiento desequilibrado. Asegúrese de que las bandejas estén empujadas hasta el fondo de cada estante.

Desconecte la incubadora de la red eléctrica durante la limpieza. Asegúrese de que todas las piezas eléctricas permanezcan secas.

Anote aquí el número de serie de su aparato: _____

Por favor, lea estas instrucciones detenidamente antes de configurar su incubadora para obtener los mejores resultados y conserve estas instrucciones para futuras consultas.

Este documento incluye procedimientos recomendados para lograr una incubación satisfactoria, pero la incubación implica el control y la manipulación de numerosos factores y, en determinadas circunstancias, pueden ser necesarios procedimientos diferentes.

Para obtener información más detallada sobre todos los aspectos de la incubación de huevos, incluidos consejos útiles para lograr los mejores resultados, visite nuestro sitio web en www.brinsea.co.uk.

Su incubadora está diseñada para permitir al usuario variar las condiciones de incubación con el fin de adaptarse a una amplia gama de especies en diferentes condiciones ambientales, y la configuración específica para cada situación concreta queda fuera del alcance de estas instrucciones.

Para más información sobre incubación y eclosión, descargue nuestro Manual de Incubación GRATUITO en: www.brinsea.co.uk/incubationhandbook

Para registrar su nuevo producto Brinsea, visite www.brinsea.co.uk dentro de los 30 días posteriores a la compra y siga el enlace en la página principal para obtener su garantía gratuita de 3 años. Suscríbese al boletín de Brinsea para recibir las últimas novedades e información.

Índice

Sección	Contenido	Página
1	Desembalaje	4
2	Ubicación e instalación	4
3	Configuración de la bomba de humedad	5
4	La aplicación Brinsea Connect	8
5	Referencia rápida	9
6	Sistema de control digital	11
7	Almacenamiento de los huevos	14
8	Temperatura	14
9	Humedad y ventilación	16
10	Volteo de huevos	18
11	Colocación de huevos	20
12	Enfriamiento periódico de la incubación	21
13	Eclosión	22
14	Limpieza	22
15	Solución de problemas y calibración	24
16	Especificaciones	25

Fig. 1 Características funcionales de la incubadora de armario OvaEasy 100 EX Connect Series III

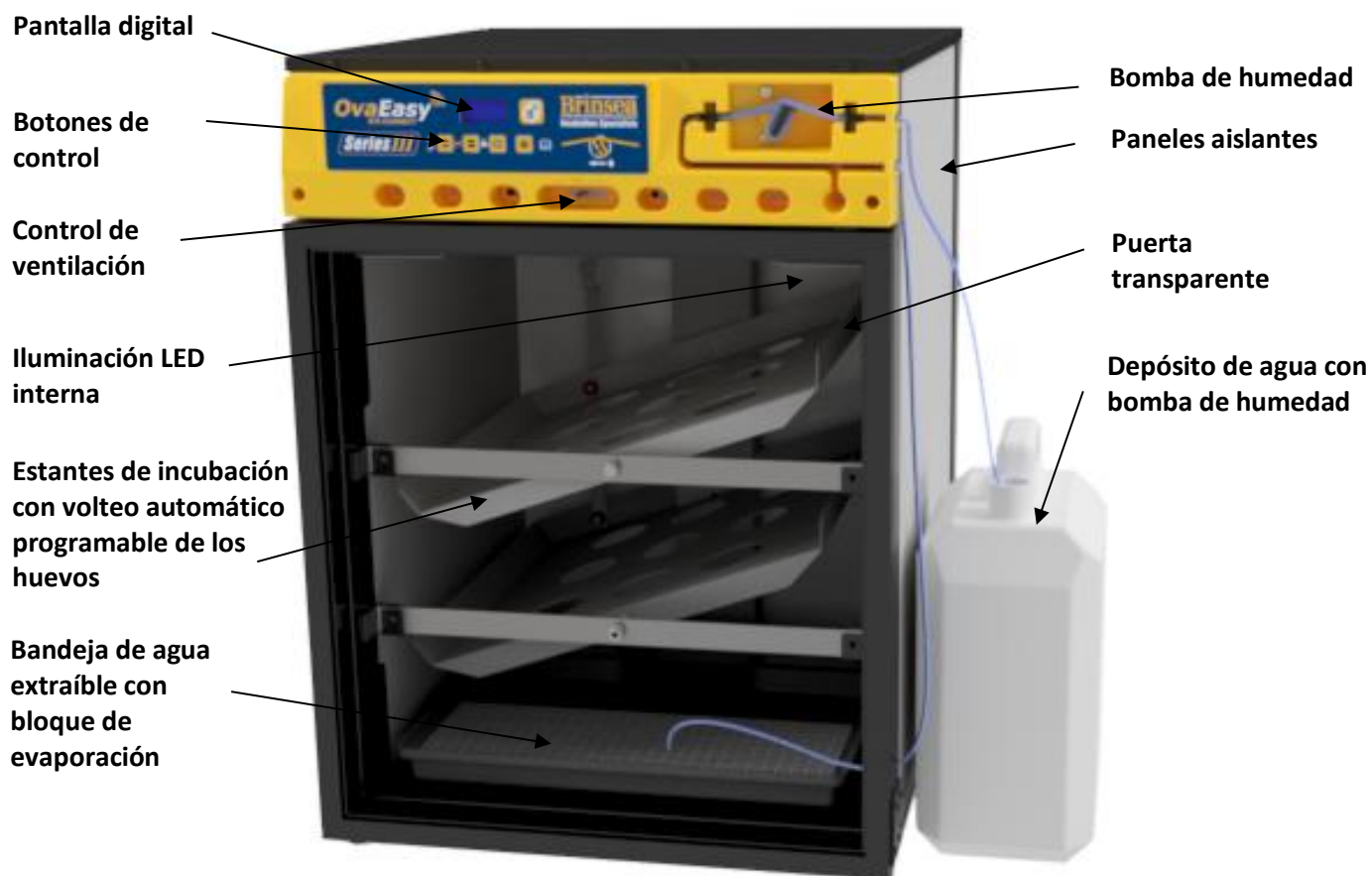

1. Desembalaje

Su incubadora se ha suministrado con un embalaje de protección. Retire toda la cinta, las correas y el material de embalaje de las piezas de la incubadora. Conserve la caja y los materiales de embalaje para poder volver a embalar la unidad si fuera necesario. Compruebe que todas las piezas están presentes y sin daños. No debe utilizarse ningún aparato dañado.

Verifique que el suministro eléctrico coincide con los requisitos de la máquina (indicados en la etiqueta técnica situada en el exterior de la caja y en la cubierta superior de la incubadora). El juego de cables de alimentación debe ser un conjunto de cables aprobado y con la capacidad adecuada, conforme a la normativa del país en el que se utilice.

Contenido de la caja:

- 1 incubadora de armario
- 3 m de tubo de silicona para agua
- 1 cabrestante de la bomba de agua
- 1 conjunto de tubo para la bomba de agua (2 conectores y tubo instalado)
- 1 tubo rígido para agua
- 1 bandeja de agua
- 1 bloque evaporador
- 1 Depósito de agua con bomba de humedad
- 4 bandejas universales
- 8 clavijas para bandejas
- 18 separadores para bandejas
- 2 cables de alimentación

2. Ubicación e instalación

LA INCUBADORA DEBE COLOCARSE EN UN ESPACIO INTERIOR QUE NO ESTÉ SUJETO A SALPICADURAS DE AGUA NI A CONDICIONES DE HUMEDAD, Y FUERA DEL ALCANCE DE ANIMALES Y NIÑOS.

Su incubadora ofrecerá los mejores resultados en una habitación sin grandes variaciones de temperatura y con una ventilación adecuada, especialmente si se utilizan varias incubadoras al mismo tiempo. Asegúrese de que la temperatura de la habitación no pueda descender durante una noche fría. Lo ideal es controlar la temperatura de la sala mediante termostato entre 20 y 25 °C (68 y 77 °F). Nunca permita que la temperatura ambiente baje de 15 °C (59 °F) y asegúrese de que la incubadora no quede expuesta a la luz solar directa.

Coloque siempre la incubadora en posición vertical sobre una superficie plana y nivelada, elevada del suelo; la altura de una encimera es ideal. Asegúrese de que la superficie sea adecuada para soportar el peso de la máquina y su contenido. Consulte las especificaciones de peso al final de este documento.

3. Configuración de la bomba de humedad



IMPORTANTE

No coloque el recipiente de agua encima de la incubadora ni a una altura superior a la de la incubadora. Esto es para evitar que el agua pueda sifonarse y provocar una inundación en el interior de la incubadora. El recipiente de agua debe colocarse preferiblemente junto a la incubadora, sobre la misma superficie.

Las incubadoras OvaEasy EX Connect Serie III utilizan una bomba peristáltica de dosificación de agua para controlar automáticamente la humedad relativa del aire en la cámara de incubación. El agua bombeada se dirige hacia un bloque de evaporación de papel expandido, donde el aire caliente pasa sobre la amplia superficie para evaporar eficazmente toda el agua (no debería acumularse agua en condiciones normales).

La incubadora se suministra con un tubo de la bomba de humedad premontado. Corte dos trozos de tubo de silicona de 3 mm: uno que vaya desde el recipiente de agua hasta la bomba de humedad y otro que vaya desde la bomba de humedad hasta el bloque evaporador situado en la parte inferior de la incubadora. Conecte los extremos de este tubo a los conectores del tubo de la bomba de humedad premontado.

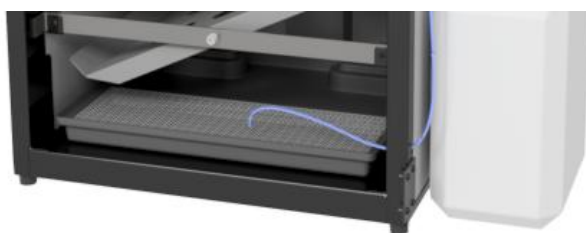
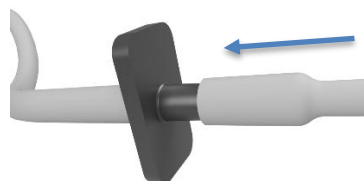

Coloque el cabrestante de la bomba en el motor de la bomba. Alinee la ranura con la forma del eje del motor. Empuje el cabrestante hasta que encaje completamente en el eje del motor.

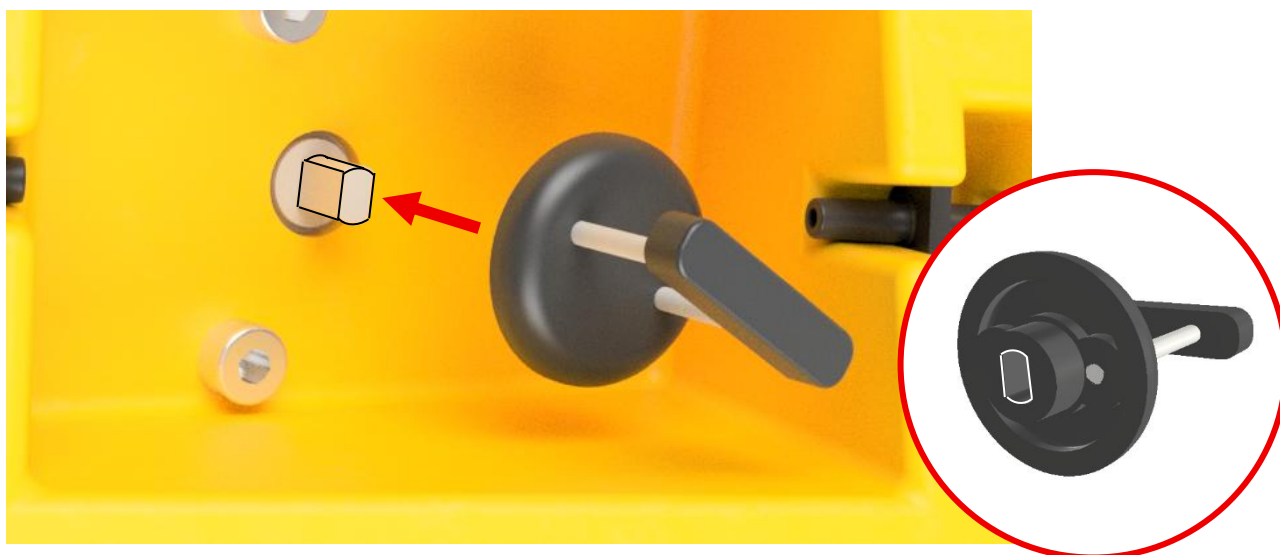

Coloque el tubo de la bomba en la bomba de agua en tres pasos. Para mayor claridad, aquí se muestra únicamente el tubo de la bomba.

1.

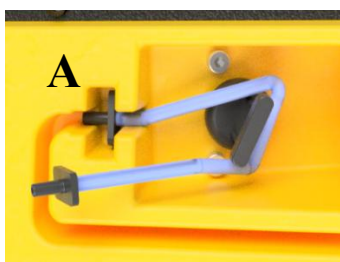

Introduzca el conector (equipado con el tubo para el bloque evaporador) en la ranura izquierda "A". Empújelo completamente dentro de la ranura.

2.



Enrolle el tubo de la bomba en sentido horario alrededor del cabrestante de la bomba.

3.

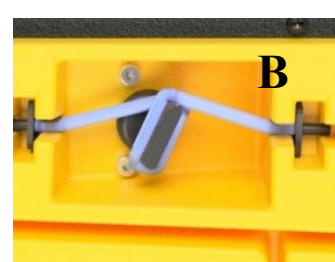

Introduzca el conector (equipado con el tubo para el recipiente de agua) en la ranura derecha "B". Empújelo completamente dentro de la ranura.

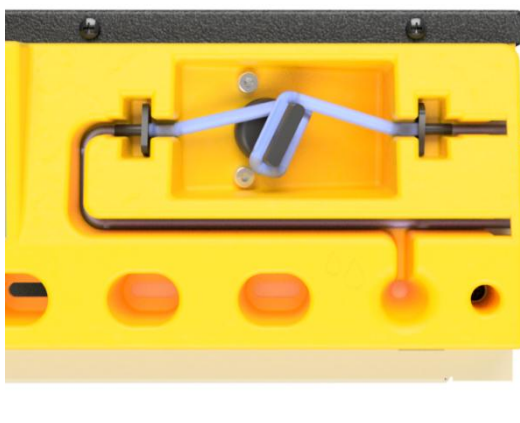

Pase los dos tramos de tubo a través de las ranuras situadas en el lateral del panel frontal.

Hacia el recipiente de agua.

Hacia el bloque evaporador de agua.

Abra la puerta y coloque la bandeja de evaporación de agua en la parte delantera de la incubadora. Coloque el bloque de evaporación plano sobre la parte delantera de la bandeja. Deslice la bandeja hacia atrás dentro del gabinete de manera que el bloque de evaporación quede en la parte delantera del gabinete.

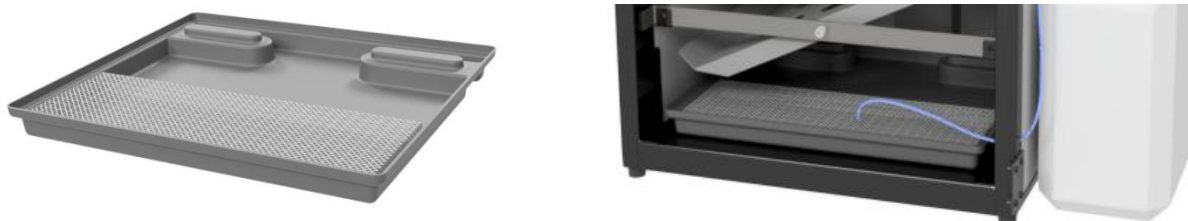

Introduzca el tubo rígido de plástico corto en el extremo del tubo de silicona que va hacia el bloque evaporador, insertándolo 12 mm (1/2").

Introduzca el extremo del tubo de silicona con el tubo rígido a través del orificio situado junto a la bisagra inferior de la puerta.

Abra la puerta y tire del tubo hacia el interior lo suficiente como para que su extremo pueda introducirse en la malla del bloque evaporador. A medida que el agua sea bombeada por el tubo, se impregnará en el bloque y se evaporará gracias al flujo de aire caliente que pasa sobre él.



La bomba se suministra con un tramo de tubo de silicona grueso que debe colocarse alrededor del cabrestante de la bomba. Este tramo se desgastará con el uso y necesitará ser sustituido periódicamente. También puede quedar aplastado si permanece sin uso durante un tiempo, ya que las paredes internas del tubo pueden adherirse entre sí alrededor del cabrestante e impedir el paso del agua. En ese caso, sustituya este tramo por uno nuevo de 115mm (4.5") o retírelo y frótelo entre los dedos para despegarlo.

Nota: En los extremos interiores de los conectores de la manguera hay que colocar primero un trozo corto (8 mm / 1/3") de tubo de silicona fino, y el tubo de silicona más grueso se coloca encima:

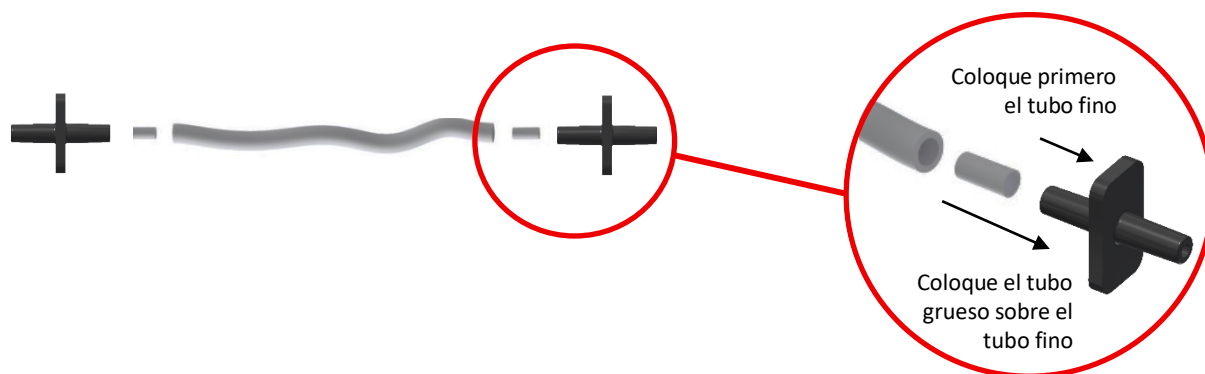

Conecte el cable de alimentación de la incubadora a una toma de corriente adecuada, asegurándose de que el cable no quede tensado. Los ventiladores de la incubadora se pondrán en marcha y la pantalla LCD mostrará la temperatura del aire y la humedad.

4. La aplicación Brinsea Connect

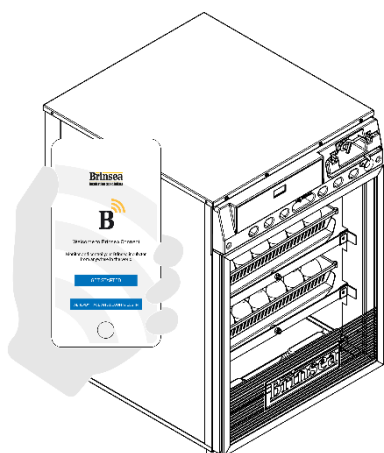

La aplicación Brinsea Connect se vincula con su incubadora Connect y permite que su smartphone pueda:

- Monitorizar la temperatura, la humedad, el volteo y la refrigeración.
- Recibir notificaciones en el móvil ante alarmas de advertencia por fluctuaciones de temperatura, humedad o cortes de energía.
- Cambiar los ajustes de temperatura, humedad, refrigeración y volteo.
- Garantizar la compatibilidad futura de su sistema incubadora/aplicación con funciones adicionales que se incorporen más adelante.

Las funciones remotas requieren conexión a una red Wi-Fi. La incubadora funcionará con normalidad y no existe riesgo para los huevos en incubación si se pierde la conexión a internet.

INSTALAR LA APLICACIÓN

Para utilizar las funciones conectadas de su OvaEasy EX Connect, deberá instalar la aplicación Brinsea Connect en su smartphone.

Si tiene un dispositivo Apple, busque la aplicación Brinsea Connect en la App Store.

Si tiene un dispositivo Android, busque la aplicación Brinsea Connect en Google Play Store.

CONECTAR LA INCUBADORA A UNA RED WI-FI

Una vez instalada la aplicación Brinsea Connect, siga las instrucciones de la aplicación para conectar su incubadora a la red Wi-Fi de su hogar.

Asegúrese de conocer el nombre (ID) y la contraseña de su red Wi-Fi doméstica; serán necesarios para conectar la incubadora.

La aplicación incluye enlaces a consejos de resolución de problemas en la sección Ayuda e Información de la página Opciones.

INSTALAR ACTUALIZACIONES DEL SISTEMA DE LA INCUBADORA



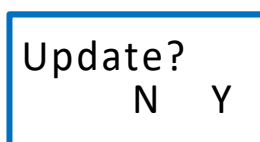



Una vez que su incubadora esté conectada al servidor de Brinsea y la red Wi-Fi esté disponible, cada vez que se desconecte y vuelva a conectar la alimentación se realizará automáticamente una comprobación de actualizaciones disponibles para el sistema de control de la incubadora. El panel de control mostrará "Update?" cuando haya una disponible. Se recomienda realizar esta comprobación la primera vez que utilice su incubadora.



Pulse el botón + (Y) para instalar. Este proceso puede tardar varios minutos. No desenchufe ni apague la incubadora mientras se está actualizando. Las actualizaciones pueden incluir mejoras de seguridad u otras correcciones, y se recomienda instalarlas cuando estén disponibles. Si la conexión a internet se interrumpe durante la actualización, es posible que el sistema necesite repetir el proceso.

5. Referencia rápida (lea la sección correspondiente para más detalles)

Esta referencia rápida está diseñada para permitir a los usuarios configurar la incubadora rápidamente y familiarizarse con las funciones clave del sistema de control. Por favor, lea el resto de las instrucciones para obtener una comprensión completa de cada función.

	PULSE AMBOS BOTONES PARA DESBLOQUEAR EL MENÚ PRINCIPAL.
	SELECCIONAR LA OPCIÓN / VOLVER AL MENÚ.
	AVANZAR UNA PANTALLA / AUMENTAR EL VALOR / VISUALIZAR EN CELSIUS.
	RETROCEDER UNA PANTALLA / DISMINUIR EL VALOR / VISUALIZAR EN FAHRENHEIT.
	PULSE AMBOS BOTONES PARA NIVELAR LOS ESTANTES, DE IZQUIERDA O DERECHA A HORIZONTAL.
	LUCES INTERNAS ENCENDIDAS / APAGADAS.

MENÚ DE CONTROL – REFERENCIA RÁPIDA

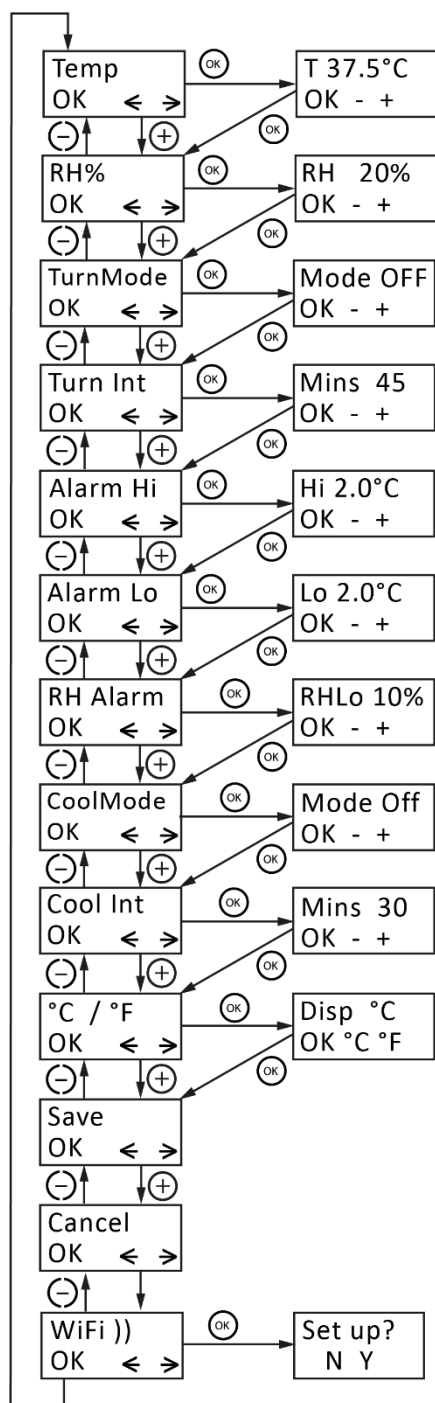

TEMPERATURA DE INCUBACIÓN

Rango 20,0 – 40,0 °C (68,0 – 104,0 °F). Predeterminado 37,5 °C (99,5 °F). Véase la sección 8.

HUMEDAD RELATIVA

Rango 20 % – 80 %. Predeterminado 20 %. Véase la sección 9.

MODO DE VOLTEO

Activa o desactiva el sistema de volteo. Predeterminado OFF.

INTERVALO DE VOLTEO

Establece el tiempo entre volteos. Rango 5 – 180 minutos. Predeterminado 45 minutos.

ALARMA DE TEMPERATURA ALTA

Rango 1,0 – 5,0 °C (1,8 – 9,0 °F) por encima de la temperatura de incubación establecida. Predeterminado 2,0 °C (3,6 °F). Véase la sección 6.

ALARMA DE TEMPERATURA BAJA

Rango 1,0 – 5,0 °C (1,8 – 9,0 °F) por debajo de la temperatura de incubación establecida. Predeterminado 3,0 °C (5,4 °F). Véase la sección 6.

ALARMA DE HUMEDAD BAJA

Rango 10–50 %HR por debajo de la humedad establecida. Predeterminado 10 %HR. Véase la sección 6.

ENFRIAMIENTO PERIÓDICO DE INCUBACIÓN

Desactiva el calentador durante un periodo programado una vez cada 24 horas. **No usar antes del día 7 de incubación ni durante la eclosión.**

INTERVALO DE ENFRIAMIENTO PERIÓDICO

Rango 10 – 360 minutos. Predeterminado OFF. Véase la sección 12.

VISUALIZACIÓN EN CELSIUS / FAHRENHEIT

Cambia todas las lecturas de temperatura entre °C y °F. Predeterminado °C. Véase la sección 8.

GUARDAR

Se guardan todos los cambios. Regresa a la pantalla de funcionamiento normal.

CANCELAR

Se ignoran todos los cambios. Regresa a la pantalla de funcionamiento normal.

Wi-Fi

Entra en el modo de configuración Wi-Fi cuando se utiliza la aplicación Brinsea Connect.

6. Sistema de control digital

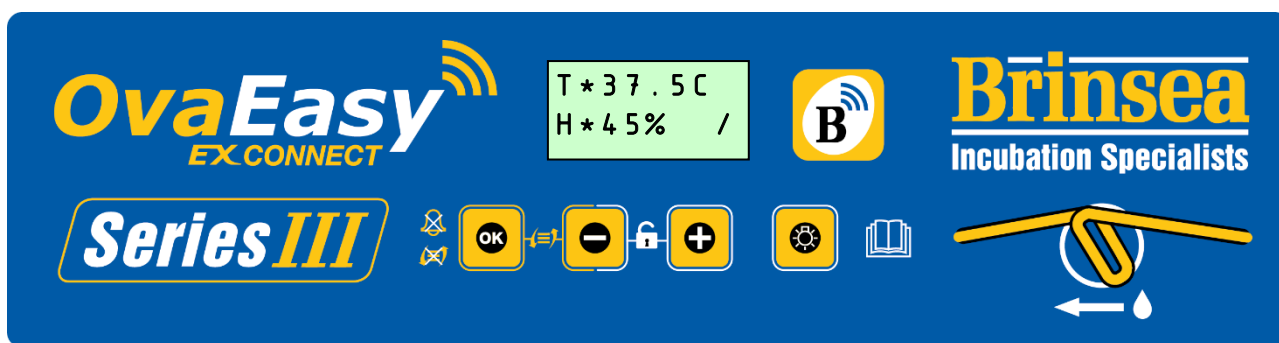

El sistema de control OvaEasy EX Connect utiliza sensores de temperatura y humedad de alta precisión, calibrados individualmente. Tenga precaución al comparar las lecturas de la incubadora con termómetros o higrómetros analógicos o digitales de bajo coste.

FUNCIONAMIENTO NORMAL – La temperatura, la humedad relativa y el estado del sistema de volteo se muestran de forma continua. El indicador de estado del volteo muestra si el volteo automático está activado o desactivado.

El asterisco “*” junto a la lectura de temperatura indica cuándo la resistencia está en funcionamiento. Durante el calentamiento, el asterisco permanecerá encendido de forma continua; una vez alcanzada la temperatura, parpadeará lentamente mientras la resistencia se activa por pulsos para mantener la temperatura correcta.

Al reducir el ajuste de temperatura, el asterisco puede apagarse; esto es normal. Durante el enfriamiento periódico de incubación (véase la sección 12), el asterisco será sustituido por una flecha: “↓”.

El asterisco “*” junto a la lectura de humedad indica cuándo la salida de la bomba está activa (véase la sección 8). La bomba no se activará hasta que la incubadora haya alcanzado la temperatura de funcionamiento y el valor de humedad establecido sea superior al valor medido dentro de la incubadora.

Si el volteo automático está desactivado, se muestra una “O” en la esquina de la pantalla.

Si el volteo automático está activado, se muestra una línea “/” girando en la esquina de la pantalla.

CAMBIO DE AJUSTES – El menú de control permite modificar y guardar los distintos parámetros. Todos los ajustes se conservan en caso de un corte de suministro eléctrico.

Para acceder al Menú de Control, pulse los botones + y – simultáneamente para desbloquear la pantalla. Para obtener detalles completos sobre los ajustes del menú, consulte el índice en la página 3 y revise las secciones correspondientes.

INDICADOR DE PÉRDIDA DE ALIMENTACIÓN – Si el suministro eléctrico se ha interrumpido debido a un corte de energía (o al encender la incubadora por primera vez), aparecerá una “P” parpadeando en la línea inferior de la pantalla. Mantenga pulsado OK durante 2 segundos o más para borrar el indicador. Si se desconoce la causa de la pérdida de alimentación, compruebe que las conexiones del cable de alimentación estén seguras.

Una vez borrado el indicador “P”, es aconsejable ovoscopiar los huevos varias veces para comprobar posibles pérdidas.

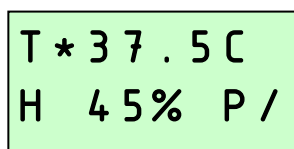

INDICADOR DE ALARMA DE TEMPERATURA ALTA – Si la temperatura dentro de la incubadora aumenta más de lo indicado en la pantalla ALARM HI, la alarma sonará de inmediato y aparecerá una “H” en la pantalla. Pulse OK para silenciar la alarma durante 30 minutos.

Si el problema de temperatura alta se corrige por sí solo, la “H” permanecerá visible para indicar que el evento ha ocurrido. Pulse OK para borrar el indicador. Compruebe que la incubadora no esté (ni haya estado) expuesta a luz solar directa o demasiado cerca de una fuente de calor, como un calefactor. Tras un episodio de temperatura alta, es aconsejable ovoscopiar los huevos varias veces para comprobar posibles pérdidas.

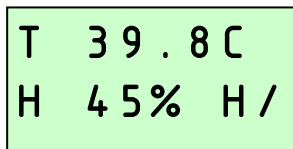

T 39.8 C
H 45% H /

INDICADOR DE ALARMA DE TEMPERATURA BAJA – Si la temperatura dentro de la incubadora desciende más de lo indicado en la pantalla ALARM LO, transcurridos 60 minutos aparecerá una “L” en la pantalla y la alarma sonará. Pulse OK para silenciar la alarma durante 30 minutos.

Si el problema de baja temperatura se corrige por sí solo, la “L” permanecerá visible para indicar que el evento ha tenido lugar. Pulse OK para borrar el indicador. Compruebe que la incubadora no esté (ni haya estado) expuesta a corrientes de aire frío o que la temperatura de la habitación no haya descendido de forma significativa. Tras un episodio de baja temperatura, es aconsejable ovoscopiar los huevos varias veces para comprobar posibles pérdidas.

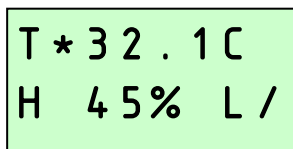

T * 32.1 C
H 45% L /

ALARMA DE TEMPERATURA AMBIENTE BAJA – Si la temperatura ambiente calculada permanece demasiado baja para obtener resultados óptimos durante más de 1 hora, aparecerá el aviso “-RM” en la pantalla y sonará una alarma. Pulse OK para silenciar la alarma durante 30 minutos.

Si el problema de baja temperatura se corrige por sí solo, el indicador “-RM” permanecerá visible para mostrar que el evento ha tenido lugar. Pulse OK para borrar el indicador. Compruebe que la incubadora no esté (ni haya estado) expuesta a corrientes de aire frío o que la temperatura de la habitación no haya descendido de forma significativa. Tras un episodio de baja temperatura ambiente, es aconsejable ovoscopiar los huevos varias veces para comprobar posibles pérdidas.

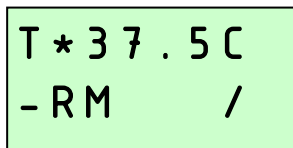

T * 37.5 C
-RM /

ALARMA DE TEMPERATURA AMBIENTE ALTA – Si la temperatura ambiente calculada permanece demasiado alta para obtener resultados óptimos durante más de 1 hora, aparecerá el aviso “+RM” en la pantalla y sonará una alarma. Pulse OK para silenciar la alarma durante 30 minutos.

Si el problema de alta temperatura se corrige por sí solo, el indicador “+RM” permanecerá visible para mostrar que el evento ha tenido lugar. Pulse OK para borrar el indicador. Compruebe que la incubadora no esté (ni haya estado) expuesta a luz solar directa o demasiado cerca de una fuente de calor, como un calefactor. Tenga en cuenta que los propios huevos generan un calentamiento metabólico significativo en las fases avanzadas de la incubación, lo que puede contribuir a este problema si la temperatura ambiente es

elevada. Tras este tipo de evento, es aconsejable ovoscopiar los huevos varias veces para comprobar posibles pérdidas.

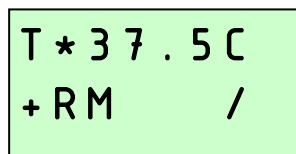

T * 37.5 C
+ RM /

INDICADOR DE ALARMA DE HUMEDAD BAJA – Si la humedad medida dentro de la incubadora desciende más de lo indicado en la pantalla RH ALARM, transcurridas 2 horas sonará una alarma y la lectura de humedad parpadeará. Pulse OK para silenciar la alarma durante 30 minutos.

Si el problema de baja humedad se corrige por sí solo, la lectura de humedad continuará parpadearo para indicar que el evento ha tenido lugar. Pulse OK para borrar el indicador.

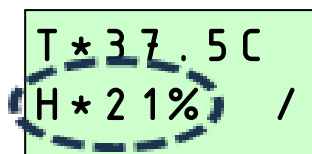

T * 37.5 C
H * 21% /

NIVELACIÓN AUTOMÁTICA DE ESTANTES

PARA EVITAR EL RIESGO DE POSIBLES LESIONES O DAÑOS EN EL MECANISMO, NUNCA INICIE UN VOLTEO CON LA PUERTA ABIERTA. EL MOTOR SE APAGARÁ SI LA PUERTA NO ESTÁ COMPLETAMENTE CERRADA Y PUEDE APARECER UN MENSAJE DE ERROR.

UNA ALARMA SUENA AL INICIO DE CADA VOLTEO PARA ADVERTIR AL OPERADOR. LOS ESTANTES PUEDEN DETENERSE PULSANDO CUALQUIER BOTÓN UNA SOLA VEZ.

- **Para nivelar los estantes temporalmente al colocar o inspeccionar los huevos:**

El volteo automático debe estar ajustado en **ON** en el Menú de Control.

Pulse simultáneamente los botones OK y –. El sistema de control iniciará el movimiento de los estantes y los detendrá cuando queden aproximadamente nivelados. El sistema de volteo automático quedará en modo “pausa”.

Debe pulsarse un botón para reanudar el volteo automático. Los estantes se desplazarán a la posición lateral y el volteo automático normal se reiniciará. Si no se reactiva en un plazo de 30 minutos, sonará una alarma para avisar al operador.

Si se pulsa un botón en cualquier momento mientras los estantes están en movimiento, el motor se detendrá y el sistema quedará en modo “pausa”. Será necesario pulsar un botón para reanudar el volteo automático. Si no se reactiva en un plazo de 30 minutos, sonará una alarma para avisar al operador.

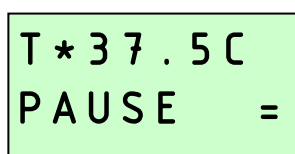

T * 37.5 C
PAUSE =

- **Para mantener los estantes nivelados durante un periodo prolongado (ej. durante la eclosión):**

El volteo automático debe estar ajustado en **OFF** en el Menú Principal.

Pulse simultáneamente los botones OK y –. El sistema de control iniciará el movimiento de los estantes y los detendrá cuando queden aproximadamente nivelados. No se realizará ninguna otra acción hasta que el volteo automático vuelva a activarse desde el menú principal.

Si se pulsa un botón en cualquier momento mientras los estantes están en movimiento, el motor se detendrá y el sistema quedará en modo “pausa”. Será necesario pulsar un botón para reanudar el movimiento. Si no se reactiva en un plazo de 30 minutos, sonará una alarma para avisar al operador.

ALARMA DE FALLO DEL SISTEMA DE VOLTEO - Si los estantes se atascan debido a restos, suciedad o a bandejas mal colocadas, el motor se apagará y sonará una alarma. En la pantalla aparecerá el mensaje “FAULT”. El volteo automático también se ajustará temporalmente a **OFF** en el Menú Principal para evitar que el volteo se reinicie. Compruebe siempre que las bandejas estén colocadas hasta el fondo de cada estante, ya que podrían producirse daños si los estantes se atascan por tener las bandejas colocadas demasiado hacia delante. Esta alarma también puede activarse si la puerta no está completamente cerrada. Consulte la sección 15 para obtener más información.

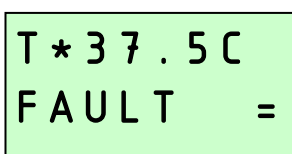

7. Almacenamiento de los huevos

Almacene los huevos en condiciones frescas y húmedas. La mayoría de las especies pueden almacenarse de forma segura hasta 14 días antes de que se produzcan reducciones significativas en las tasas de eclosión. El volteo diario de los huevos almacenados también ayuda a mantener su capacidad de incubación.

Los huevos agrietados, deformados o muy sucios deben descartarse (si es posible). No se recomienda lavar los huevos destinados a incubación, ya que esto elimina la cutícula externa, junto con la suciedad, y puede dejar el huevo más expuesto a la contaminación bacteriana. No obstante, los huevos sucios pueden introducir contaminantes perjudiciales para los embriones en desarrollo; por ello, si la limpieza es la única opción, debe utilizarse una solución específica para el lavado de huevos, siguiendo las instrucciones del fabricante.

8. Temperatura

Una temperatura estable y correcta es esencial para obtener buenos resultados. Ajuste los valores con cuidado.

Nota: es posible que la incubadora no esté ajustada a la temperatura correcta de fábrica, por lo que debe seguirse el procedimiento siguiente antes de colocar los huevos.

A medida que la incubadora se calienta y se aproxima al valor de control establecido, el asterisco “*” del calentador cambiará de estar encendido de forma continua a parpadear.

AJUSTE DE LA TEMPERATURA



Pulse simultáneamente los botones – y + para desbloquear el Menú de Control.



Pulse OK para seleccionar la pantalla de temperatura y ajuste el valor según sea necesario utilizando los botones + y –.



Pulse OK para volver al Menú de Control y, a continuación, desplácese hasta SAVE. Pulse OK para guardar los cambios.

Al reducir la temperatura, el asterisco puede apagarse mientras la incubadora se enfría; esto es normal. Ajuste la temperatura con cuidado: pequeñas variaciones pueden tener efectos importantes en el rendimiento de la incubación.

CAMBIO A FAHRENHEIT



Pulse simultáneamente los botones – y + para desbloquear el Menú de Control.



Desplácese hasta la opción C/F y pulse OK para acceder a la pantalla de selección de unidades.



Pulse el botón + para seleccionar °F o el botón – para seleccionar °C.



Pulse OK para volver al Menú de Control y, a continuación, desplácese hasta SAVE. Pulse OK para guardar los cambios.

	Temperaturas recomendadas:		Periodo típico de incubación:
Gallinas:	37.4 – 37.6°C	99.3 – 99.6°F	21 días
Faisanes:	37.6 – 37.8°C	99.6 - 100°F	23-27 días
Codornices:	37.6 – 37.8°C	99.6 - 100°F	16-23 días
Patos:	37.4 – 37.6°C	99.3 – 99.6°F	28 días
Gansos:	37.4 – 37.6°C	99.3 – 99.6°F	28-32 días

Los embriones en desarrollo son relativamente tolerantes a los descensos de temperatura de corta duración, por lo que el usuario no tiene por qué preocuparse por el enfriamiento que se produce al inspeccionar los

huevos. Las temperaturas superiores a las ideales, en cambio, pueden tener un efecto perjudicial rápido y grave sobre las tasas de eclosión, y deben evitarse.

Las incubadoras OvaEasy Series III cuentan con una alarma de temperatura integrada que avisa si la temperatura de incubación o la temperatura ambiente son demasiado altas o bajas. Consulte la sección 6 para más detalles.

9. Humedad y ventilación

Las variaciones de corta duración en la humedad no son importantes. La humedad promedio durante el periodo de incubación debe estar cercana al nivel óptimo para lograr la pérdida de peso ideal. También es importante que la humedad sea elevada durante el primer o segundo día de la eclosión. Evite una humedad excesiva de larga duración.

Si el nivel de humedad en la incubadora es inferior al nivel de humedad establecido, la bomba comenzará a funcionar (a veces con pulsos breves) y extraerá gradualmente agua del depósito para bombearla a la tarjeta de evaporación de la incubadora. Esto puede tardar unas horas en completarse y estabilizarse, tras lo cual la bomba funcionará de forma intermitente a medida que se controla el nivel de humedad.

Hay dos factores principales que afectan a la humedad de la incubación: la evaporación del agua dentro de la cámara (tanto de los huevos como del agua adicional) y los niveles de ventilación. El contenido de agua del aire que pasa por la incubadora también influye. En general, la rejilla de ventilación ajustable debe fijarse en su posición mínima para lograr un control óptimo.

Los criadores de aves disponen de dos métodos para alcanzar los niveles de humedad adecuados:

1. Controlar los niveles de humedad y ajustarlos según las directrices publicadas para las distintas especies.

Niveles de humedad relativa (HR) de incubación generalmente aceptados para los grupos de especies:

Durante la incubación:	Aves de corral	40-50% HR
	Aves acuáticas	45-55% HR
Incubación:	Todas las especies	60% HR o más

2. Controlar la pérdida de peso de los huevos, que varía directamente en función de la humedad, y compararla con las tablas publicadas para cada especie. Este es el método más fiable y se recomienda especialmente cuando se experimentan bajas tasas de eclosión o cuando se incuban huevos de alto valor.

Los huevos pierden humedad a través de la cáscara, y la velocidad de evaporación depende de los niveles de humedad alrededor del huevo y de la porosidad de la cáscara. Durante la incubación, los huevos deben perder una cantidad fija de agua que corresponde a una pérdida de peso de aproximadamente un 13–16%, según la especie. Pesando los huevos periódicamente durante la incubación es posible monitorizar y, si es necesario, corregir los niveles de humedad para lograr la pérdida de peso adecuada.

Pérdidas de peso ideales típicas para grupos de especies:

Aves de corral	13%
Aves acuáticas	14%

Para obtener información más detallada sobre todos los aspectos de la incubación de huevos, incluida asesoría útil para lograr los mejores resultados, por favor visite nuestro sitio web www.brinsea.co.uk/incubationhandbook.

AJUSTE DEL NIVEL DE HUMEDAD



Pulse simultáneamente los botones – y + para desbloquear el Menú de Control.



Desplácese hasta la opción HR% y pulse OK para acceder a la pantalla de ajuste de humedad.



Ajuste el valor según sea necesario utilizando los botones + y –.



Pulse OK para volver al Menú de Control y, a continuación, desplácese hasta SAVE. Pulse OK para guardar los cambios.

La bomba no funcionará si la incubadora se encuentra muy por debajo de la temperatura establecida (incluso durante el enfriamiento periódico de la incubación). Esto evita que el sistema añada demasiada agua cuando se abre la puerta para inspeccionar los huevos, etc.

Durante la eclosión, la humedad debe ser alta en todos los casos. Debido a la corta duración de esta fase, la pérdida de agua/peso no se verá afectada de forma significativa. Una humedad elevada es necesaria para evitar que las membranas internas se sequen y endurezcan antes de que el pollito complete la salida del cascarón. La humedad aumentará de forma natural cuando los primeros huevos comiencen a eclosionar y las membranas internas empiecen a secarse. Esto se suma al agua aportada por la bomba.

Durante la eclosión, los niveles altos de humedad caerán drásticamente cada vez que se abra la puerta, y tardarán un tiempo en recuperarse. Evite la tentación de abrir la puerta con frecuencia: deje pasar al menos 6 horas entre inspecciones.

El sistema de control puede ajustarse para mantener entre 20 y 80% HR. En la práctica, los niveles mínimos y máximos de humedad alcanzables en una incubadora dependen de varios factores, incluidos las condiciones ambientales de la sala de incubación. Puede ser necesario esperar 24 horas para que la humedad se estabilice completamente después de realizar cambios.

Si no puede alcanzar el nivel de humedad relativa requerido, tenga en cuenta las siguientes observaciones:

La humedad no baja lo suficiente

- El sistema de control de humedad solo puede aumentar la humedad, no reducirla activamente. Abra completamente la ventilación para ayudar a disminuirla.
- El límite inferior estará determinado por el contenido de humedad del aire ambiente, especialmente en condiciones cálidas y húmedas. Esto solo puede corregirse deshumidificando el aire de la sala con un deshumidificador específico, aunque en la práctica rara vez supone un problema.

La humedad no sube lo suficiente

- Cierre la ventilación al mínimo para ayudar a aumentar la humedad.

- Compruebe que el agua llega a la incubadora cuando la bomba funciona. Si no es así, revise toda la longitud del tubo para asegurarse de que no haya estrangulamientos y verifique que el tubo alrededor de la bomba no se haya aplanado permanentemente. Si está deformado, intente estirarlo suavemente para abrirlo. Si no funciona, sustituya el tubo de la bomba (véase página 7). El tubo de silicona es muy flexible, pero puede dañarse con uñas afiladas. Una perforación muy pequeña en el lado de succión de la bomba permitirá la entrada de aire e impedirá que la bomba aspire agua.
- El tubo que rodea la bomba debe sustituirse periódicamente, normalmente cada tres meses, aunque esto varía según el uso. Consulte la página 7 para más detalles.

Condensación

- En determinadas condiciones, puede formarse condensación en las paredes interiores. La presencia de agua acumulada en la base de la incubadora o en el interior de la puerta no afecta al rendimiento de la incubadora ni supone un riesgo eléctrico. A menudo indica que la temperatura de la sala está bajando demasiado durante la noche.

Ventilación ajustable

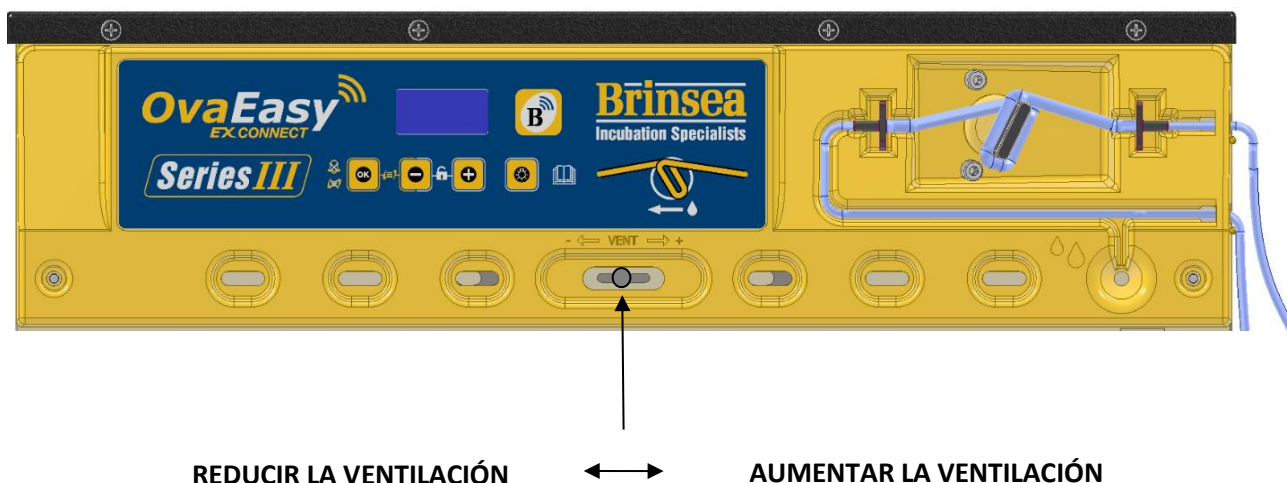

En general, la ventilación ajustable debe mantenerse en su posición mínima para ofrecer un control óptimo de la humedad, pero puede abrirse para reducir la humedad excesiva después de la eclosión.

10. Volteo de huevos

AJUSTE DE LAS OPCIONES DE VOLTEO



Pulse simultáneamente los botones - y + para desbloquear el Menú de Control.



Desplácese hasta la opción "Turn 0/1" y pulse OK para seleccionar la pantalla del modo de volteo.



Seleccione ON u OFF según sea necesario utilizando los botones + y -.



Pulse OK para volver al Menú de Control. Ahora se mostrará la opción Intervalo de volteo. Pulse OK para seleccionar la pantalla de intervalo de volteo y utilice los botones + y - para ajustar el tiempo de espera entre volteos en minutos, según sea necesario.



Pulse OK para volver al Menú de Control y, a continuación, desplácese hasta SAVE. Pulse OK para guardar los cambios.

T * 37 . 5 C
H * 45 % /

El volteo automático está **ACTIVADO (ON)**

T * 37 . 5 C
H * 45 % 0

El volteo automático está **DESACTIVADO (OFF)**

NIVELACIÓN AUTOMÁTICA DE ESTANTES (PARA CARGA O ECLOSIÓN)

PARA EVITAR EL RIESGO DE POSIBLES LESIONES O DAÑOS EN EL MECANISMO, NUNCA INICIE UN VOLTEO CON LA PUERTA ABIERTA. EL MOTOR SE APAGARÁ SI LA PUERTA NO ESTÁ COMPLETAMENTE CERRADA Y PUEDE APARECER UN MENSAJE DE ERROR.

UNA ALARMA SUENA AL INICIO DE CADA VOLTEO PARA AVISAR AL OPERADOR. LOS ESTANTES PUEDEN DETENERSE PULSANDO CUALQUIER BOTÓN UNA VEZ.

- **Para nivelar los estantes temporalmente al colocar o inspeccionar los huevos:**

El volteo automático debe estar configurado en **ON** en el Menú de Control.

Pulse los botones OK y – al mismo tiempo. El sistema de control iniciará el volteo de los estantes y los detendrá cuando queden aproximadamente nivelados. El sistema de volteo automático quedará en modo “pausa”.

Debe pulsarse un botón para reanudar el volteo automático. Los estantes se moverán a la posición lateral y el volteo automático normal se reiniciará. Si no se reinicia en un plazo de 30 minutos, sonará una alarma para avisar al operador.

Si se pulsa un botón en cualquier momento mientras los estantes están volteándose, el motor se detendrá y el sistema quedará en modo “pausa”. Será necesario pulsar un botón para reanudar el volteo automático. Si no se reinicia en un plazo de 30 minutos, sonará una alarma para avisar al operador.

T * 37 . 5 C
PAUSE =

- **Para mantener los estantes nivelados durante un periodo prolongado (ej. durante la eclosión):**

El volteo automático debe estar configurado en **OFF** en el Menú Principal.

Pulse los botones OK y – al mismo tiempo. El sistema de control iniciará el volteo de los estantes y los detendrá cuando queden aproximadamente nivelados. No se realizará ninguna otra acción hasta que el volteo automático se vuelva a activar en el menú principal.

Si se pulsa un botón en cualquier momento mientras los estantes están volteándose, el motor se detendrá y el sistema quedará en modo “pausa”. Será necesario pulsar un botón para reanudar el volteo. Si no se reinicia en un plazo de 30 minutos, sonará una alarma para avisar al operador.

ALARMA DE FALLO DEL SISTEMA DE VOLTEO: Si los estantes se atascan debido a restos, suciedad o a bandejas mal colocadas, el motor se apagará y sonará una alarma. En la pantalla aparecerá el mensaje “FAULT”. El volteo automático también se ajustará temporalmente a **OFF** en el Menú Principal para evitar que el volteo se reinicie. Compruebe siempre que las bandejas estén colocadas hasta el fondo de cada estante, ya que podrían producirse daños si los estantes se atascan por tener las bandejas colocadas demasiado hacia delante. Esta alarma también puede activarse si la puerta no está completamente cerrada. Consulte la sección 15 para más información.

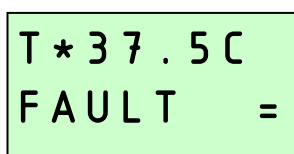

11. Colocación de huevos

Antes de colocar los huevos, asegúrese de que la incubadora ha estado funcionando durante varias horas y se ha estabilizado a la temperatura correcta. Ponga los estantes en posición nivelada para la carga (véase la sección 10).

Utilice los “flats” estándar para huevos o las Bandejas Universales suministradas con la incubadora para colocar los huevos en los estantes de incubación. Coloque los estantes de forma uniforme para evitar sobrecargar el sistema de volteo. Los huevos deben distribuirse de manera homogénea sobre cada flat o bandeja para asegurar que los estantes queden equilibrados. Tenga en cuenta que algunas bandejas para huevos son más estrechas que otras y pueden deslizarse ligeramente de un lado a otro sobre los estantes. Esto no supone ningún problema.

Los huevos pueden colocarse en posición vertical (o ligeramente inclinados) siempre que el extremo ancho quede hacia arriba. Los huevos que ruedan unos pocos grados mientras la incubadora realiza el volteo no corren ningún riesgo.

Asegúrese de que nada pueda restringir el movimiento de las bandejas o de los estantes de incubación. Esto puede dañar el mecanismo de volteo y anular la garantía. Coloque los estantes de incubación de manera uniforme para ayudar a evitar un funcionamiento desequilibrado. ASEGÚRESE DE QUE LAS BANDEJAS ESTÉN EMPUJADAS HASTA EL FONDO DE CADA ESTANTE.

Una vez que las bandejas con los huevos se hayan colocado en los estantes, cierre la puerta.

Reinicie el volteo (véase la sección 10).

Una vez colocados los huevos, la temperatura no debe ajustarse durante 24 horas para permitir que los huevos se calienten. Compruebe el nivel de agua cada 3 días aproximadamente y la temperatura a diario. Realice el ovoscopio después de que haya transcurrido un tercio del periodo de incubación para descartar los huevos claros o infértiles. Recuerde detener el volteo 2 días antes de la fecha prevista de eclosión y colocar las tapas de las bandejas de eclosión.

12. Enfriamiento periódico de la incubación

INFORMACIÓN GENERAL SOBRE EL ENFRIAMIENTO PERIÓDICO

La función de enfriamiento no es esencial. Es una característica opcional que puede ajustarse para criadores que deseen experimentar. El ajuste de fábrica está configurado como “enfriamiento OFF”. **No utilizar antes del día 7 de incubación ni durante la eclosión.**

No se conocen con precisión qué días ni qué duración diaria de enfriamiento proporcionan el mejor resultado. Brinsea ha evaluado la investigación disponible y sugiere que los huevos de aves de corral, acuáticas y de caza tengan un periodo de enfriamiento diario de 30 minutos desde el día 7 hasta 2 días antes de la fecha prevista de eclosión (el mismo momento en que normalmente se detendría el volteo automático).

EL ENFRIAMIENTO NO SE RECOMIENDA PARA LOROS NI AVES RAPACES, YA QUE LOS RESULTADOS DEL ENFRIAMIENTO AÚN NO HAN SIDO ESTABLECIDOS. Para más detalles, por favor, visite el sitio web de Brinsea en www.brinsea.co.uk/cooling

CÓMO FUNCIONA EN SU INCUBADORA

La función de enfriamiento periódico apaga el calentador de la incubadora y la alarma de baja temperatura durante un periodo seleccionable, pero mantiene los ventiladores en funcionamiento. Una vez finalizado el periodo de enfriamiento, la incubadora vuelve a la temperatura normal y la alarma se restablece automáticamente.

Cada periodo de enfriamiento comienza aproximadamente a la misma hora cada día (24 horas entre inicios).

Durante el periodo de enfriamiento, el asterisco del calentador se apaga y se muestra una flecha “↓”. Cuando el periodo de enfriamiento termina, el asterisco vuelve a aparecer y la incubadora se calienta hasta alcanzar la temperatura de incubación. El tiempo necesario para volver a la temperatura de incubación depende de la temperatura ambiente y puede tardar 30 minutos o más.

La bomba de humedad no funcionará durante el enfriamiento periódico; los niveles de humedad aumentarán a medida que el aire se enfría.

AJUSTE DEL PERIODO DE ENFRIAMIENTO



Pulse los botones – y + simultáneamente para desbloquear el Menú de Control.



Desplácese hasta la opción “Cooling 0/1” y pulse OK para seleccionar la pantalla del modo de enfriamiento.



Seleccione ON u OFF según sea necesario utilizando los botones + y –.



Pulse OK para volver al Menú de Control. Ahora se mostrará la opción Periodo de enfriamiento “Cooling Period”. Pulse OK para seleccionar la pantalla del periodo de

enfriamiento y utilice los botones + y – para ajustar la duración del periodo de enfriamiento según sea necesario.



Pulse OK para volver al Menú de Control y, a continuación, desplácese hasta SAVE. Pulse OK para guardar los cambios.

13. Eclosión

Apague el sistema de volteo automático y coloque los estantes en posición nivelada (véase la sección 10 para más detalles).

Los niveles de humedad durante la eclosión deben ser altos (véase la sección 9 para más detalles). El control de ventilación puede ajustarse al mínimo para ayudar a aumentar la humedad y abrirse de nuevo una vez que los huevos hayan eclosionado para ayudar a secar a los pollitos. Cuando la mayoría de los huevos hayan eclosionado (entre 12 y 48 horas) puede ser recomendable trasladar los pollitos a una criadora.

Durante la eclosión, los altos niveles de humedad caerán drásticamente cuando se abra la puerta y tardarán un tiempo en recuperarse. Resista la tentación de abrir la puerta con frecuencia: deje pasar al menos 6 horas entre inspecciones.

Para montar la(s) bandeja(s) de eclosión, retire los separadores de una bandeja universal OvaEasy y coloque un pasador de plástico blanco en cada uno de los cuatro encajes de las esquinas. El extremo ancho del pasador debe ajustarse a presión en el encaje. Otra bandeja universal puede colocarse boca abajo sobre el extremo estrecho de los pasadores para formar una tapa segura sobre los huevos en eclosión. Cuando se retire la tapa, los pasadores permanecerán fijados en la bandeja inferior.

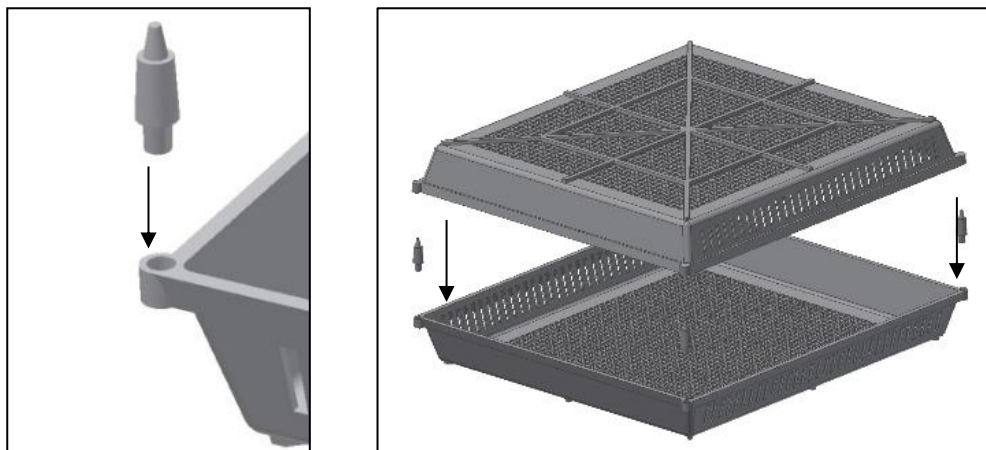

14. Limpieza

IMPORTANTE:

DESCONECTE LA INCUBADORA DE LA RED ELÉCTRICA DURANTE LA LIMPIEZA.

ASEGÚRESE DE QUE TODAS LAS PIEZAS ELÉCTRICAS SE MANTENGAN SECAS.

NUNCA LAVE LAS BANDEJAS, PANELES AISLANTES, EL PANEL FRONTAL (FASCIA) O LAS PIEZAS DE LA BANDEJA DE EVAPORACIÓN CON LÍQUIDOS A MÁS DE 50°C (120°F). NO UTILICE UN LAVAVAJILLAS PARA LIMPIAR ESTAS PIEZAS.

Después de cada eclosión en la incubadora de armario, retire y lave las bandejas para huevos con una solución desinfectante para incubación. Limpie todas las demás superficies internas con un paño suave empapado en la solución. Asegúrese de seguir las instrucciones suministradas con el producto. El polvo y la pelusa pueden retirarse de la zona de la rejilla del ventilador con un cepillo suave.

Si se utiliza una eclosionadora independiente, el procedimiento anterior debe seguirse igualmente cada dos meses. El exterior de la incubadora puede limpiarse con un paño húmedo. Evite que entre humedad en la carcasa eléctrica superior o en el conector eléctrico trasero.

Limpie siempre la incubadora antes de guardarla y asegúrese de que la unidad esté completamente seca por dentro y por fuera.

EXTRACCIÓN DE LOS ESTANTES PARA UNA LIMPIEZA PROFUNDA

Asegúrese de que los estantes estén nivelados y desconecte la incubadora de la fuente de alimentación.

Comience por el estante superior.

Tire de la pieza de sujeción de silicona para separarla del perno de la barra de unión.

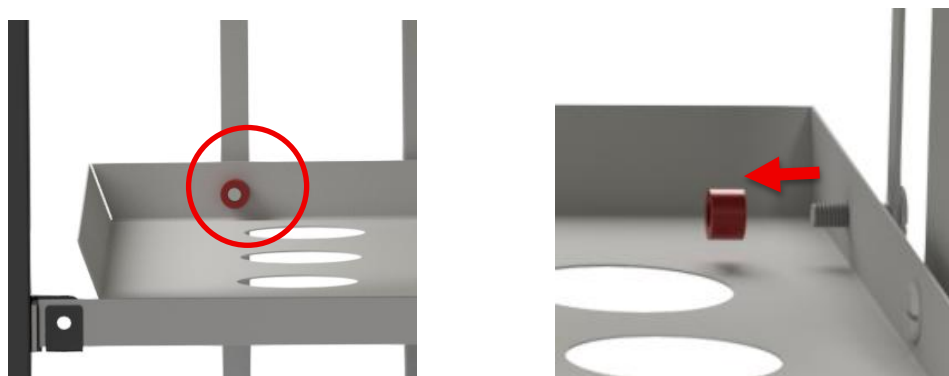

Levante ambos extremos de la viga de soporte del estante para sacarlos de sus soportes.

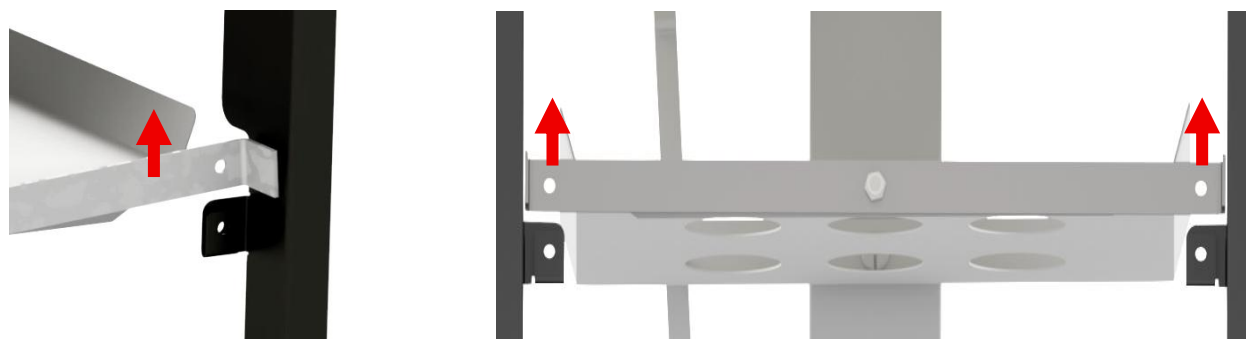

Levante el estante y su viga de soporte para sacarlos completamente de los soportes y fuera de la incubadora.

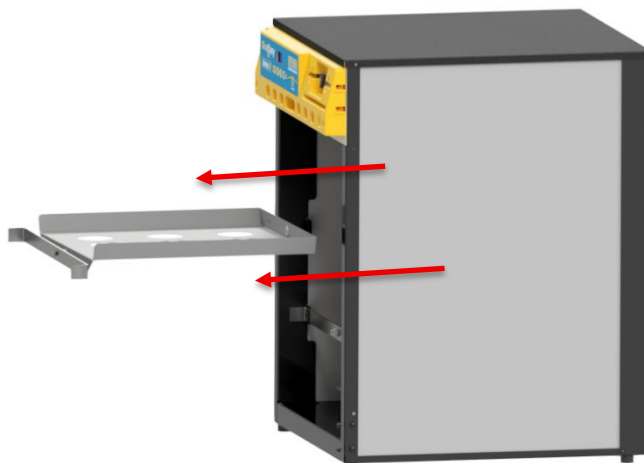

Repita este proceso con el siguiente estante.

Volver a montar los estantes es el proceso inverso al desmontaje. Tenga en cuenta lo siguiente:

Comience con el estante inferior, coloque el perno trasero del estante en el orificio correspondiente de la columna trasera de la incubadora y después baje la viga de soporte dentro de los soportes.

Vuelva a colocar el perno inferior de la barra de unión a través del orificio en el lado izquierdo del estante y asegúrelo con la pieza de sujeción de silicona antes de montar el estante superior.

15. Solución de problemas y calibración

En determinadas condiciones es posible que se forme condensación en las paredes interiores. La presencia de agua acumulada en la base de la incubadora o en el interior de la puerta no afecta al rendimiento de la incubadora y no supone un riesgo eléctrico. A menudo es una indicación de que la temperatura ambiente está bajando demasiado durante la noche.

En caso de fallo, primero compruebe que el suministro eléctrico funciona y que el conector del cable de alimentación está completamente insertado en la toma del panel trasero. El sistema de control digital puede restablecerse a los valores originales de fábrica conectando la alimentación mientras se mantiene pulsado el botón OK.

Mensajes de error:

FAULT – El sistema de control digital supervisa cuánto tiempo tardan los estantes en girar hasta el interruptor de posición final. Si la señal del interruptor llega tarde (o no se envía), el control detiene el sistema de volteo y muestra **FAULT**. Esto puede deberse a:

- Restos o bandejas mal colocadas. Retire cualquier resto. Distribuya los huevos de manera uniforme (equilibrados de lado a lado) y asegúrese de que las bandejas estén empujadas totalmente hasta el fondo. Vuelva a activar el sistema de volteo (Sección 9) y compruebe su funcionamiento.
- Puerta no cerrada. Asegúrese de que la puerta esté completamente cerrada, vuelva a activar el sistema de volteo (Sección 9) y compruebe su funcionamiento.

SENSOR ERROR – El sistema de control se comunica con el sensor de temperatura y humedad mediante una señal digital que, en condiciones normales, es muy tolerante a perturbaciones eléctricas externas. Sin embargo, si la señal se interrumpe y no puede recuperarse automáticamente, el control muestra **SENSOR ERROR**. Esto puede deberse a:

- Interferencias eléctricas fuertes, quizá procedentes de un aparato defectuoso o de luces. Reinicie la incubadora y pruebe con un enchufe diferente o con un adaptador tipo “protector contra sobretensiones”.

Si el problema persiste, póngase en contacto con su distribuidor o con el Departamento de Servicio Técnico de Brinsea Products.

La pantalla digital de temperatura y humedad se calibra individualmente durante la fabricación, pero puede recalibrarse si fuera necesario. En el improbable caso de que sus resultados de eclosión le hagan dudar de la calibración de temperatura o humedad de su máquina, por favor, comuníquese con su distribuidor o directamente con Brinsea en sales@brinsea.co.uk para obtener más información y asesoramiento.

TENGA PRECAUCIÓN CON LOS TERMÓMETROS E HIGRÓMETROS ANALÓGICOS O DIGITALES DE BAJO COSTE.

BRINSEA PRODUCTS LTD UTILIZA EQUIPOS SOFISTICADOS RASTREABLES A ESTÁNDARES INTERNACIONALES DE REFERENCIA.

16. Especificaciones

Capacidades máximas aproximadas de incubación (incluye el uso de insertos especiales):

Tamaño del huevo	Capacidad aproximada
Codorniz	248 (496 si se utiliza una eclosionadora independiente)
Faisán	118
Gallina	96
Pato	60
Ganso	30

Dimensiones:

620 x 420 x 480mm (24.5" x 16.5" x 19") Al x An x Pr

Peso:

16 kg (35 lbs)

Consumo eléctrico:

Máximo	200 Watts
(Promedio típico)	80 Watts

Alimentación eléctrica: 230v 50Hz o 110V 60Hz (según pedido)

Banda de frecuencia de radio: 2.4GHz Wi-Fi (solo canales 1–11)

Potencia isotrópica radiada efectiva máxima: 2412 – 2462 MHz 13.66dBm



Los productos eléctricos y electrónicos usados no deben mezclarse con los residuos domésticos generales. Para un tratamiento, recuperación y reciclaje adecuados, lleve este producto a un punto de recogida designado, donde será aceptado de forma gratuita.

Póngase en contacto con su autoridad local para obtener más detalles sobre el punto de recogida designado más cercano.

Desechar este producto correctamente ayudará a conservar recursos valiosos y a prevenir posibles efectos negativos sobre la salud humana y el medio ambiente que podrían surgir de una gestión inadecuada de los residuos.

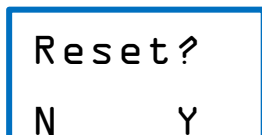

Su ID y contraseña de Wi-Fi doméstico pueden borrarse de la incubadora manteniendo pulsado el botón OK mientras conecta el cable de alimentación. El panel de control de la incubadora mostrará “Reset?” cuando esté listo para borrar los datos. Pulse el botón + (Y) para restablecer todos los valores de fábrica y eliminar los datos de Wi-Fi.

Para eliminar sus datos personales de la aplicación y del servidor, toque “Delete Account” en la página de Opciones de la aplicación.

Brinsea Products Ltd, 32-33 Buckingham Road, Weston Industrial Estate,
Weston-super-Mare, N. Somerset, BS24 9BG

Tel: +44 (0) 345 226 0120

Correo electrónico: support@brinsea.co.uk, sitio web: www.brinsea.co.uk

Declaración de conformidad

Nosotros: BRINSEA PRODUCTS LTD.
32-33 Buckingham Road
Weston Industrial Estate
Weston-super-Mare
North Somerset
BS24 9BG

Declaramos, bajo nuestra exclusiva responsabilidad, que los productos:

Incubadoras de huevos:

Ova-Easy 100 EX Connect Series III (Números de serie MJ1044x/xxxxxxxxx)

a los que se refiere esta declaración, cumplen con los siguientes reglamentos del Reino Unido:

Reglamento sobre equipos de radio de 2017

Reglamento sobre la restricción del uso de determinadas sustancias peligrosas en aparatos eléctricos y electrónicos de 2012

Se han utilizado los apartados pertinentes de las siguientes normas:

BS EN 60335-1:2012+A15:2021
BS EN 60335-2-71:2003+A1:2007
BS EN 55014-1:2017+A11:2020
BS EN 55014-2:2015
ETSI EN 300 328 V2.2.2
BS EN 62479:2010
EN 18031-1:2024
BS EN 63000:2018

La documentación técnica de los productos está disponible en la dirección indicada anteriormente.

Representante autorizado: Ian Pearce, Director general

Firma:

Fecha de emisión: 31 Marzo de 2026

Lugar de emisión: 32-33 Buckingham Road, Weston Industrial Estate, Weston-super-Mare, North Somerset, BS24 9BG, United Kingdom.

CE Declaración de conformidad de la UE

De conformidad con el Parlamento Europeo y el Consejo
Decisión n.º 768/2008/CE, anexo III

1. Modelo/producto del equipo de radio:

Producto: Incubadoras de huevos
Modelo: OvaEasy 100 EX Connect Series III (Números de serie MJ1044x/xxxxxxxxx)

2. Fabricante:

Nombre: Brinsea Products Ltd.
Dirección: 32-33 Buckingham Road, Weston Industrial Estate,
Weston-super-Mare, BS24 9BG, England

Representante autorizado:

Nombre: Authorised Rep Compliance Ltd.
Dirección: Ground Floor, 71 Lower Baggot Street, Dublin, D02 P593, Ireland

3. Esta declaración se emite bajo la exclusiva responsabilidad del fabricante.

4. Objeto de la declaración:

Producto: Incubadoras de huevos OvaEasy 100 EX Connect Series III
Especificación: 220-240V, 50Hz, 200W, capacidad para 96 huevos.

5. El objeto de la declaración descrito anteriormente es conforme con la legislación de armonización de la UE aplicable:

2014/53/EU Directiva sobre equipos radioeléctricos
2011/65/EU Restricción del uso de determinadas sustancias peligrosas (RoHS)

6. Referencias a las normas armonizadas pertinentes utilizadas o referencias a otras especificaciones técnicas respecto a las cuales se declara la conformidad:

EN 60335-1:2012+A15:2021
EN 60335-2-71:2003+A1:2007
EN 55014-1:2017+A11:2020
EN 55014-2:2015
ETSI EN 300 328 V2.2.2
EN 62479:2010
EN 18031-1:2024
EN IEC 63000:2018

7. La documentación técnica del producto está disponible a través del representante autorizado en la dirección indicada anteriormente.

Firmado en nombre y representación de: Brinsea Products Ltd.

Lugar de emisión: Weston-super-Mare
Fecha de emisión: 31 Marzo de 2026
Nombre: Ian Pearce
Cargo: Director general
Firma: